

# UHF卓上アンテナ (家庭用)

UHF TABLE ANTENNA  
UHF ch.13~52  
**UTA2**

取扱説明書  
保証書付

75Ω用(F型プッシュ式プラグ)

屋内用

水平・垂直偏波用

地上デジタル放送用

FM・VHFは受信できません。

強電界地域用

送信塔に近く、強い電波を受信できる地域で  
ご使用ください。

建物の構造や設置場所によって受信できない  
ことがあります。



MAStEr of PROduction  
生産の覇者

## 目次

	ページ
付属品 .....	1
安全上のご注意 .....	2
使用上のご注意 .....	2
各部の名称 .....	3
アンテナを組立てる .....	3
接続する .....	4
設置する .....	4
アンテナの方向を調整する .....	5
テレビがきれいに見られないときは .....	5
規格表・保証書 .....	6

### 付属品



スタンド..... 1個

正しく安全にお使いいただくために、ご使用前に、この「取扱説明書」をよくお読みください。  
この「取扱説明書」は、いつでも見ることができる場所に保管してください。

ご使用の前に、この「安全上のご注意」をよくお読みください。

### 絵表示について

この「取扱説明書」には、製品を安全に正しくご使用いただき、ご使用になる方や他の人への危害、財産への損害を未然に防止するために、いろいろな表示がしてあります。その表示と意味は次のとおりです。

	<b>警告</b>	この表示を無視して、誤った取扱いをすると、人が死亡または重傷を負う可能性が想定される内容を示しています。
	<b>注意</b>	この表示を無視して、誤った取扱いをすると、人が傷害を負う可能性が想定される内容、および、物的損害のみの発生が想定される内容を示しています。



### 絵表示の例

	△記号は、注意(警告を含む)が必要な内容があることを示しています。		○記号は、禁止の行為を示しています。		●記号は、行為を強制したり、指示したりする内容を示しています。
--	-----------------------------------	---	--------------------	---	---------------------------------

### **警告**

	●アンテナを保護している袋は、お子様の手の届くところに置かないでください。飲込むと窒息し、死亡の原因となります。		●雷が鳴出したら、アンテナ・ケーブルには触れないでください。感電の原因となります。
--	--	---	---

### **注意**

	●アンテナは、ぐらついた台の上や傾いた所など、不安定な場所に置かないでください。落下して、けがの原因となることがあります。		●アンテナからの75Ωケーブルをテレビやチューナーへ接続するときは、テレビやチューナーのACプラグをACコンセントから抜いて作業を行なってください。ACプラグをACコンセントに接続したままケーブルの接続作業をすると、使用しているテレビによっては、感電の原因となることがあります。
--	---	---	---

# 使用上のご注意

- アンテナは屋内用です。屋外で使用しないでください。故障の原因となります。
- アンテナに市販の反射テープなどを貼付けないでください。アンテナの性能が低下します。
- アンテナに塗料やワックスなどを塗らないでください。アンテナを傷める原因となります。
- アンテナを照明器具の近くに設置しないでください。アンテナが変形したり、変色したりすることがあります。
- アンテナを持運ぶときは、ケーブルだけを持って運ばないでください。断線して故障の原因となることがあります。
- ケーブルは、無理に曲げないでください。無理に曲げると、断線して故障の原因となることがあります。
- アンテナの汚れは、水または薄めた中性洗剤を含ませたやわらかい布で拭いてください。シンナー、ベンジン、アルコールなどは、アンテナを傷める原因となりますから、使用しないでください。

# 各部の名称

前面

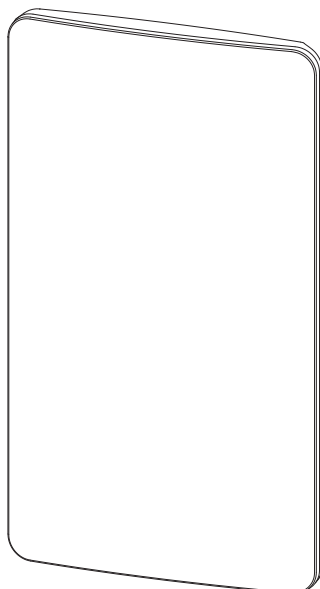

背面

スタンド取付孔  
(垂直偏波受信時使用)

スタンド取付孔  
(水平偏波受信時使用)

出力ケーブル  
(ケーブル長 約1.5m)

出力プラグ  
(F型プッシュ式プラグ)  
テレビまたは地上デジタル  
チューナーに接続します。

付属品

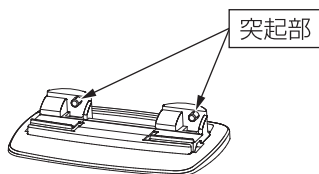

スタンド 1個

## アンテナを組立てる

- アンテナをスタンドに取付けるときは、スタンドの突起部をアンテナ本体のスタンド取付孔の奥までしっかりと差込んでください。

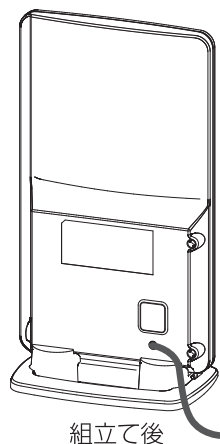
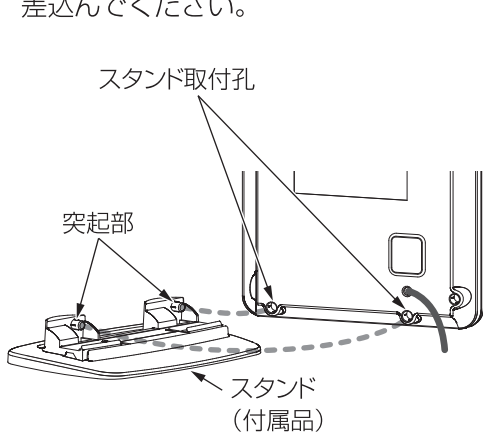

アンテナを取外すときは、矢印の方向へ取外してください。

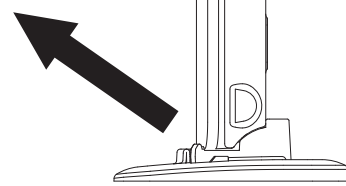

垂直偏波を受信する場合

- アンテナ本体を90°回転させて、横にします。
- 一部の地域で、テレビ放送が垂直偏波で送られていることがあります。受信するUHF放送の偏波については、放送局または、販売店にお問合わせください。

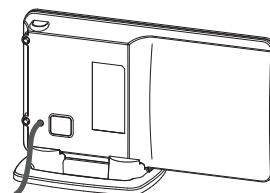

# 接続する

テレビの地上デジタル入力端子に、アンテナの出力プラグを接続します。  
(F型入力端子付の地上デジタルチューナーを搭載したパソコンにも接続できます)

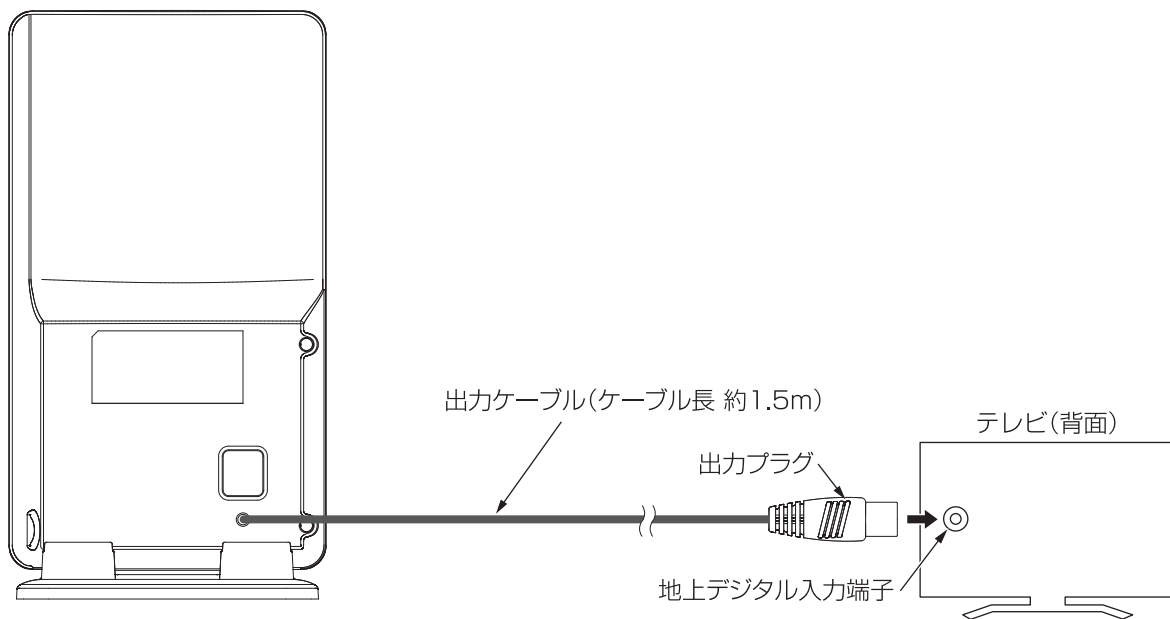

# 設置する

送信塔の方向にある窓の近くなど、電波を受信しやすい場所にアンテナを設置します。

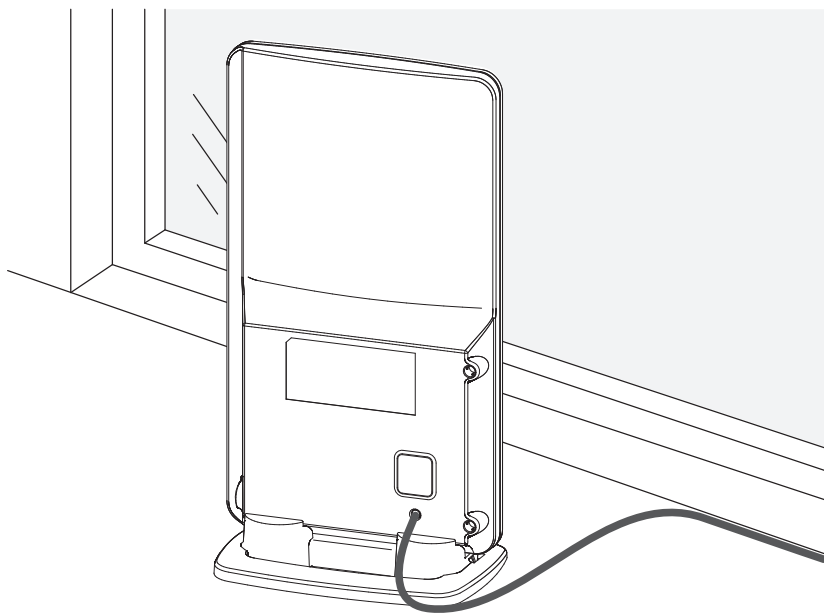

## ⚠ 注意

アンテナは、ぐらついた台の上や傾いた所など、不安定な場所に置かないでください。落下して、けがの原因となることがあります。

## 設置場所について

- 建物の構造や設置場所によって、テレビ画面の映像にモザイク状のノイズが出たり、映らなったりすることがありますから、電波を受信しやすい場所を選んでください。
- アンテナの近くで人が動くと、テレビ画面の映像にモザイク状のノイズが出ることがあります。
- 金属製の台の上や、周囲に金属製の物がある場所に設置しないでください。  
金属の影響で性能が低下することがあります。
- 本機は、ゴム足を使用しているため、色移りすることがあります。大切な家具などの上に設置しないでください。

## 使用上のご注意

- アンテナの置き場所によっては画像が乱れることがありますから、映りの良い場所を選んでください。
- 送信塔に近く、強い電波を受信できる地域でご使用ください。
- 建物の構造や設置場所によって受信できないことがあります。

# アンテナの方向を調整する

## 1. 受信チャンネルの設定

テレビまたは地上デジタルチューナーの「チャンネルスキャン(サーチ)」を行なって、受信チャンネルを設定します。

受信チャンネルを設定できた



2. 方向調整へ

受信チャンネルを設定できない



設置場所を確認してください。  
p.4「設置する」をご覧ください。

電波を良好に受信できない場合、受信チャンネルを設定できません。この場合、アンテナの設置場所を変えて、再度、「チャンネルスキャン(サーチ)」を行なってください。

## 2. 方向調整

テレビまたは地上デジタルチューナーの「アンテナレベル(受信レベル)」の値が最大になるように、アンテナの向き、位置を変えます。(全チャンネルが映ることを確認してください)

「チャンネルスキャン(サーチ)」の一例



「アンテナレベル(受信レベル)」の一例



### ご注意

- 画面の表示は一例で、使用するテレビまたは地上デジタルチューナーによって異なります。
- 「チャンネルスキャン(サーチ)」については、ご使用の機器の取扱説明書をご覧ください。

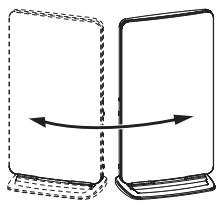

アンテナの向きを変える

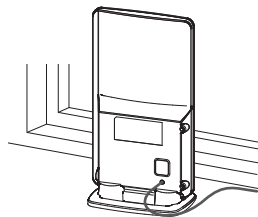



送信塔の方向にある窓の近くへ置く

# テレビがきれいに見られないときは

テレビ画面で映像を確認します。

アンテナの方向を調整したら、テレビ画面で映像を確認します。以下の症状が出る場合、処置にしたがってください。

症状	原因	処置
<p>映像が出ない</p>  <p>メッセージは一例で、使用するテレビまたは地上デジタルチューナーによって異なります。詳しくは、ご使用の機器の取扱説明書をご覧ください。</p>	<p>ケーブルの接続方法が間違っている。</p>	<ul style="list-style-type: none"> <li>●アンテナの出力プラグが、テレビまたは地上デジタルチューナーの地上デジタル入力端子に根元までしっかりと差込まれているか確認してください。</li> </ul>
	<p>信号が来ていない。</p>	<ul style="list-style-type: none"> <li>●映像が映るように、アンテナの方向を調整してください。</li> <li>●アンテナの設置場所を変えて、電波を良好に受信できるようにしてください。*</li> </ul>
<p>映像にモザイク状のノイズが出ている</p> 	<p>受信レベルが低い。</p>	<ul style="list-style-type: none"> <li>●症状が消えるように、アンテナの方向を調整してください。</li> <li>●アンテナの設置場所を変えて、電波を良好に受信できるようにしてください。*</li> </ul>

\*送信塔の方向にある窓に近いほど、電波を受信しやすくなります。

# 規格表・保証書

## 規格表 Specifications

MASPRO

項目 Items	規格
受信チャンネル Reception Channels	ch.13 ~ 52
インピーダンス Impedance	75Ω(F型プッシュ式プラグ ケーブル長 約1.5m)
使用温度範囲 Temperature Range	0 ~ ⊕40°C
外観寸法 Dimensions	196(H) × 105(W) × 71(D)mm (スタンド取付時 水平偏波受信時)
質量(重量) Weight	約170g(スタンド含む)

MASTER of PRODUCTION  
生産の覇者

## UHF卓上アンテナ保証書 MODEL UTA2

お客様ご住所			
TEL.	-		
★お客様お名前	様		
★保証期間(販売店記入欄)	年 月 日から 1年間		
お買上げ日	年	月	日から 1年間
★販売店名・住所(販売店記入欄)			
TEL.	-		

### 無料修理規定

- 取扱説明書などの注意にしたがった正常なご使用状態で、保証期間中に故障した場合、お買上げの販売店に本製品と本書をご持参、ご提示のうえ、修理をご依頼ください。無料修理させていただきます。
- 次のような場合、保証期間中でも有料修理になりますから、ご注意ください。
  - ・本書のご提示がない場合、
  - ・本書に、お客様お名前、お買上げ日、販売店名の記入のない場合、または、販売店の発行した、お買上げ日、販売店名を確認できる証明書(領収書など)のない場合、
  - ・本書の字句を書換えられた場合、
  - ・火災、地震、風水害、落雷、その他の天災地変、公害、塩害、ガス害、異常電圧などによる故障および損傷、
  - ・ご使用上の誤りによる故障および損傷。

持込修理

○本書は日本国内に限り有効です。(This warranty is valid only in Japan.)

本書に明示した期間および条件で、無料修理をお約束します。保証期間経過後の修理については、お買上げの販売店にお問合わせください。修理によって機能が維持できるときは、お客様のご要望により、有料修理いたします。

★印の欄にご記入のない場合、または、販売店の発行した、お買上げ日、販売店名を確認できる証明書(領収書など)のない場合、無効になります。本書は再発行いたしませんから、紛失しないよう大切に保管してください。

＝マスプロ電気株式会社＝

本社 〒470-0194(本社専用番号)愛知県日進市浅田町上納80  
営業推進部 TEL名古屋(052)802-2244

製品向上のため 仕様・外観は変更することがあります。

＝マスプロ電気＝

本社 〒470-0194(本社専用番号)愛知県日進市浅田町上納80  
技術相談

0570-091119

ナビダイヤル。固定電話からは全国一律料金でご利用いただけます  
IP・PHS(ナビダイヤルが利用できない)電話からは 052-805-3366  
受付時間 9～12時、13～17時(土・日・祝日、当社休業日を除く)  
インターネットホームページ www.maspro.co.jp  
技術相談以外は、お近くの支店・営業所にお問合わせください。

### 支店・営業所

通信(ビ) (03)5485-0570  
首都圏(シ) (03)3499-5632  
西日本(シ) (082)230-2359  
中日本(シ) (06)6632-1144  
北日本(シ) (022)786-5062  
福岡(支) (092)524-7600  
沖縄 (098)854-2768  
鹿児島 (099)812-1200  
宮崎 (0985)25-3877  
熊本 (096)381-7626  
長崎 (095)864-6001  
北九州 (093)941-4026

広島(支) (082)230-2351  
下関 (083)255-1130  
松江 (0852)21-5341  
岡山 (086)252-5800  
岡山 (089)905-7017  
高知 (088)882-0991  
高松 (087)865-3666  
大阪(支) (06)6635-2222  
姫路 (079)283-2300  
京都 (075)646-3800  
名古屋(支) (052)802-2233  
津 (059)234-0261

岐阜 (058)275-0805  
豊橋 (0532)33-1500  
静岡 (054)283-2220  
松本 (0263)57-4625  
福井 (0776)23-8153  
金沢 (076)249-5301  
東京(支) (03)3409-5505  
新潟 (025)287-3155  
横浜 (045)664-4551  
八王子 (042)637-1699  
千葉 (043)232-5335  
さいたま (048)663-8000  
前橋 (027)263-3767

水戸 (029)248-3870  
宇都宮 (028)636-1210  
仙台(支) (022)786-5060  
郡山 (024)952-0095  
盛岡 (019)641-1500  
秋田 (018)862-7523  
青森 (017)742-4227  
札幌 (011)782-0711  
釧路 (0154)23-8466  
旭川 (0166)25-3111  
(ビ)：ビジネスグループ  
(シ)：システム営業グループ