

取扱説明ガイド

4Kチューナー

型式 DT814



取扱説明ガイドの使いかた

- 【上下左右カーソル】ボタンを押すとカーソルが移動します。
- 【決定】ボタンを押すと選択したページが開きます。
- 【戻る】ボタンを押すと前に見たページに戻ります。
- 【終了】ボタンを押すと取扱説明ガイドが終了します。

取扱説明ガイドは、マスプロ電工 お客様サポートページからダウンロードしてパソコンでご覧いただく事もできます。

※最新のソフトウェアや動作確認情報は、お客様サポートページでご確認ください。

マスプロ電工 お客様サポートページ
<https://www.maspro.co.jp/contact/>

BS4K・110度CS4Kの左旋放送を視聴するときは

4K放送が受信できないときはつぎを確かめてください

左旋放送チャンネルが受信できない

- BS・110度CSアンテナは右左旋対応のアンテナを使用していますか。
 - 従来のBS・110度CSアンテナは右旋電波に対応したアンテナです。新しい放送波(左旋電波)には対応していませんので、新しい放送波(左旋電波)で送信されるチャンネルはご覧になれません。

アンテナの種類と受信できる放送局

アンテナの種類と受信できる放送局			
BS4K 	従来のBSアンテナ 	右旋放送チャンネル	NHK BS4K、BS日テレ 4K(2019年12月1日放送開始)、BS朝日 4K、BS-TBS 4K、BSテレ東 4K、BSフジ 4K
CS4K 	4K対応 BS・110度CSアンテナ 	左旋放送チャンネル	ザ・シネマ4K、ショップチャンネル 4K、4K QVC、WOWOW(2020年12月1日放送開始) J SPORTS1、J SPORTS2、J SPORTS3、J SPORTS4、日本映画+時代劇 4K、スターチャンネル、スカチャン1 4K、スカチャン2 4K

・チャンネル名は予定を含みます。各事業者から改めて正式発表される場合があります。

BS4K・110度CS4Kの左旋放送を視聴するときは

4K放送が受信できないときはつぎを確かめてください(つづき)

右左旋対応BS・110度CSアンテナを使用しているが、左旋放送チャンネルが受信できない

- 左旋の放送を視聴するためには、アンテナ交換に加え、高い周波数(2.2GHz ~ 3.2GHz)の信号を伝送できない屋内配線設備[ブースター、ミキサー(混合器)、分配器、壁面端子(直列ユニット、テレビ端子)、分波器など]は交換する必要があります。

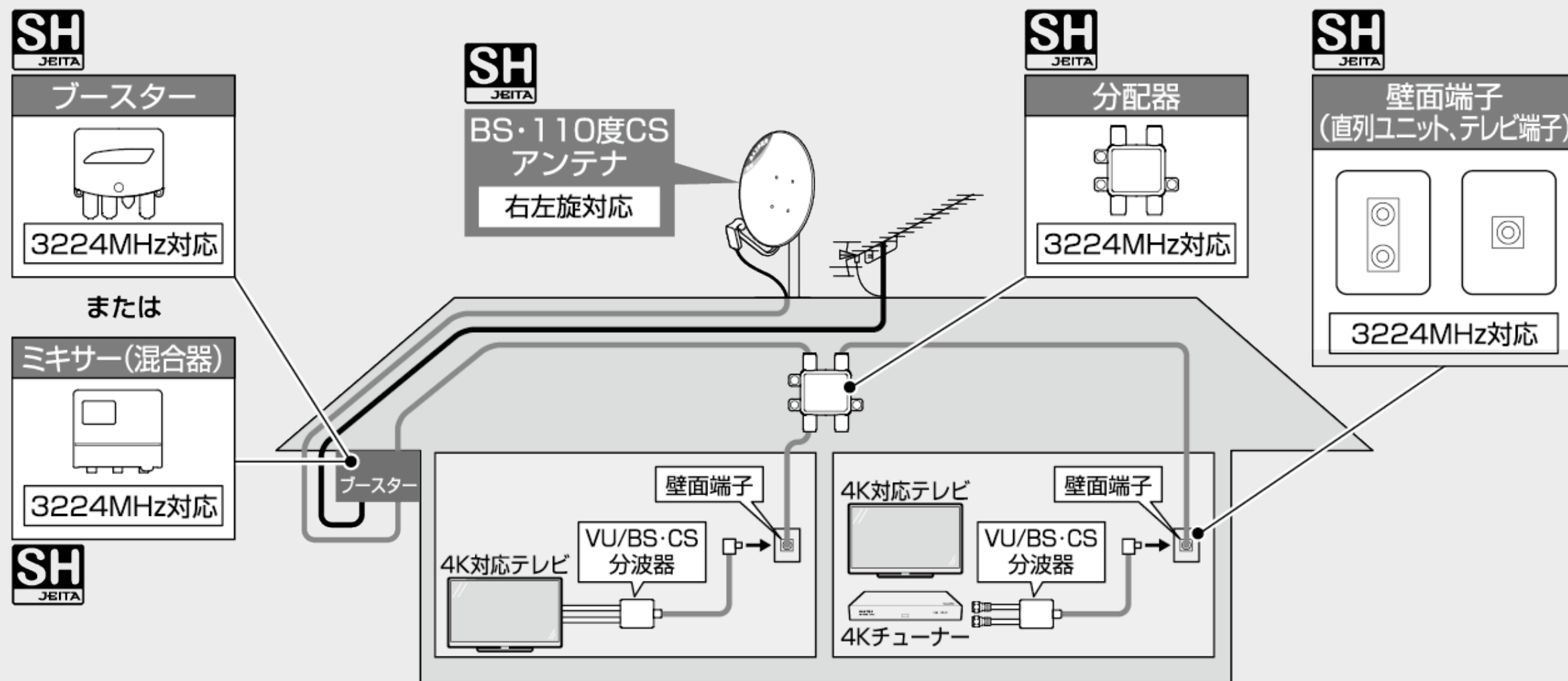

BS4K・110度CS4Kの左旋放送を視聴するときは

4K放送が受信できないときはつぎを確かめてください(つづき)

右左旋対応BS・110度CSアンテナを使用しているが、左旋放送チャンネルが受信できない(つづき)

混合器やブースター、分配器など受信設備はSHマークの付いているものをご使用ください。



- SHマーク(スーパーハイビジョン受信マーク)は、BS・110度CS右左旋放送受信帯域に対応した機器のうち、一般社団法人 電子情報技術産業協会(JEITA)で審査・登録され、一定以上の性能を有するスーパーハイビジョン衛星放送受信に適した衛星アンテナ、受信システム機器に付与されるシンボルマークです。

新4K8K衛星放送コールセンターのご案内

- 新4K8K 衛星放送に関するお問い合わせは下記のホームページを参照ください。
一般社団法人 放送サービス高度化推進協会
<http://www.apab.or.jp/>

マンションなどのアンテナ環境で視聴していて、左旋放送チャンネルが受信できない

- 管理者にアンテナ設備が右左旋に対応しているかお問い合わせください。
- 右左旋に対応しているときは屋内の配線設備が右左旋対応か確認してください。

目的別早見もくじ

●ご使用前に、「安全にお使いいただくために」(→「取扱説明書(付属品)」)を必ずお読みください。

録画 録画を行う

- 本機に外付けHDD(市販品)を接続すると4K放送の録画が行えます。
- 録画したい番組を選局して、録画ボタンを押すだけで録画できます。

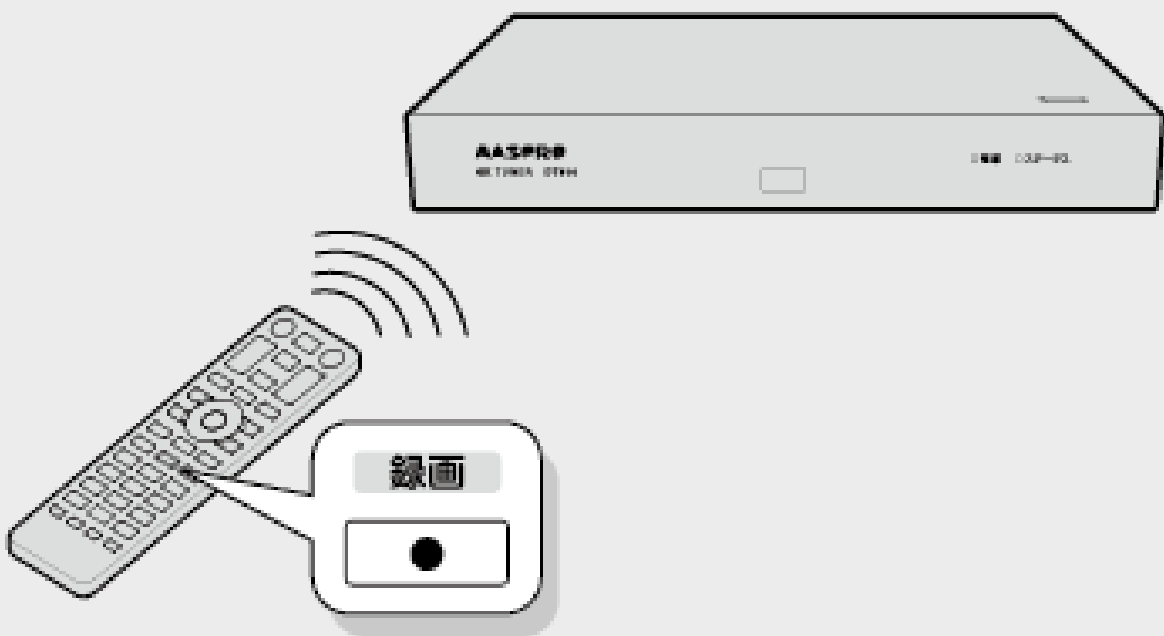

外付けHDDを接続・登録する	1-21
番組を選局する	2-6
電子番組表を使って番組を選局する	2-17
録画をする前に知っていただきたいこと	3-1
現在放送されている番組を録画する (らくらく一発録画)	3-5

目的別早見もくじ

●ご使用前に、「安全にお使いいただくために」(→「取扱説明書(付属品)」)を必ずお読みください。



予約録画を行う

- BS4K・110度CS4K放送は、電子番組表を使って予約できます。
※録画には外付けHDD(市販品)が必要です。

電子番組表を使って録画予約する

[3-9](#)



録画した番組を再生する

- 外付けHDD(市販品)に録画した番組の再生ができます。再生中の便利機能も試してみましよう。

録画した番組を再生する

[4-11](#)

いろいろな再生

[4-23](#)

早送りやスローなど再生時の便利機能

[4-29](#)

見終わった番組を消す

[4-49](#)

目的別早見もくじ

●ご使用前に、「安全にお使いいただくために」(→「取扱説明書(付属品)」)を必ずお読みください。



HDMIリンクで便利に使う

- HDMIリンク対応テレビと本機をHDMIケーブルを使って接続することにより、テレビと本機を連携させた操作が行えます。

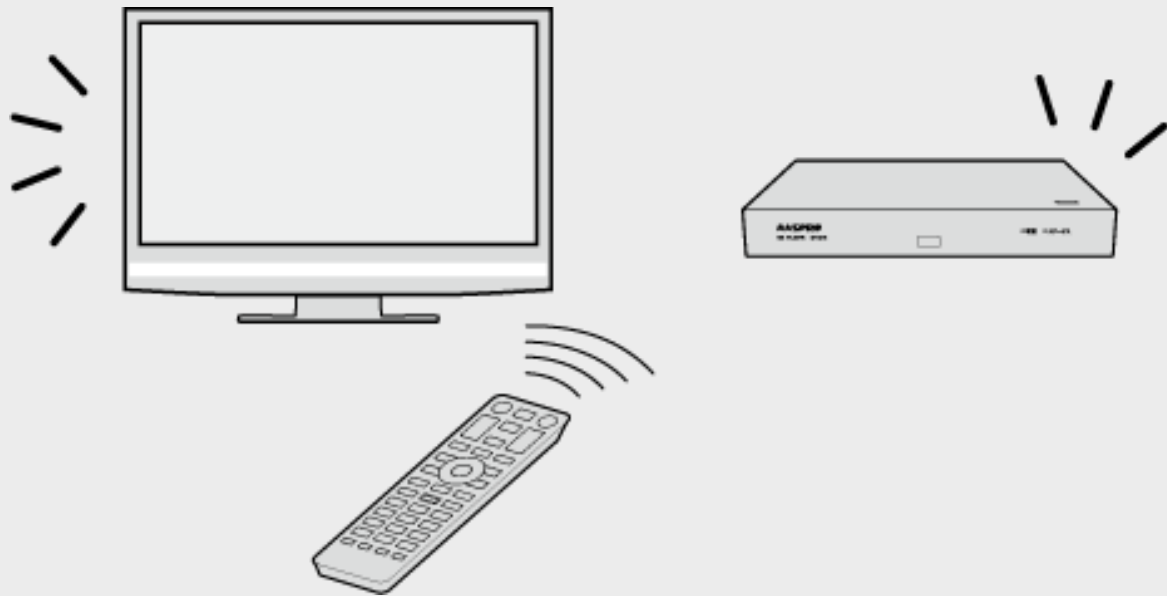

HDMIリンク機能について	6-1
HDMIリンク機能を設定する	6-2

目的別早見もくじ

●ご使用前に、「安全にお使いいただくために」(→「取扱説明書(付属品)」)を必ずお読みください。

操作ができないときは

故障かな?と思ったら	10-1
操作を受け付けなくなったときは、リセット操作をします	10-1
ランプが点滅して操作できない	10-24
お知らせ・エラーメッセージについて	2-7・7-1・10-25

目的別早見もくじ

●ご使用前に、「安全にお使いいただくために」(→「取扱説明書(付属品)」)を必ずお読みください。

- 取扱説明ガイドでは、「4Kチューナー DT814」を「本機」と表現しています。
- 取扱説明ガイドでは、BS4Kおよび110度CS4K放送を「BS4K・110度CS4K放送」または「4K放送」と表現しています。BS4Kおよび110度CS4K放送を記録した番組を「4K番組」と表現しています。
- 取扱説明ガイドでは、外付けのUSBハードディスクを「外付けHDD」と表現しています。
- 取扱説明ガイドに掲載しているイラストは、説明のため簡略化していますので、実際のものとは多少異なります。

ネットワーク(LAN)に接続しよう

本機をネットワークに接続することで、番組表の出演者情報を表示したり、連動データ放送やHybridcast放送を視聴したりできますので大変便利です。LAN接続が可能な環境でご使用のお客様はLANに接続することをおすすめします。

LAN接続とLAN設定を行う

●ネットワーク接続には、本機のLAN接続とLAN設定が必要です。

LANケーブルで接続	
LAN接続	同梱取扱説明書
LAN設定	7-40

確認する

	各部のなまえとおもな機能	1-1
	本体前面	1-1
	本体後面	1-2
	本体ランプについて	1-4
リモコンについて	リモコン	1-5

基本の使いかた

	ホーム画面の使いかた	1-9
	外付けHDDを使用する	1-21

本機を操作する

番組を見る

テレビで本機を楽しむには	テレビと本機の準備をする	2-1
	チャンネルを選ぶ	2-6
	番組を見ながら使えるボタン	2-9
	番組情報を見るには(QRコードを読み取り番組ホームページを確認する)	2-9
電子番組表について	電子番組表(Gガイド)で選ぶ	2-17
	電子番組表(Gガイド)に表示されないチャンネルがあるとき	2-23
	番組表の機能メニューについて	2-28

本機を操作する(つづき)

録画する

	4K放送の録画について	3-1
録画可能時間を確認	本機の動作や録画可能時間(残時間)を確認する	3-2
録画する	放送中の番組を録画する(らくらく一発録画)	3-5
	録画終了時刻を変更するには	3-8

本機を操作する(つづき)

予約録画する

番組表で予約する	電子番組表(Gガイド)で予約する	3-9
	録画予約をする	3-10
	外付けHDDの残量が不足している場合	3-20
	4K放送の延長予約について	3-21
日時を指定して予約する	日時を指定して予約する	3-25
予約の詳細設定	予約に関する詳細設定をする	3-30
予約の確認と取り消し	予約内容を確認／変更／取り消す	3-40
	条件を指定して番組を探す(詳細検索)	3-49

本機を操作する(つづき)

再生する

再生について	再生をする前に	4-1
	録画リスト表示について	4-1
	録画したタイトルに関連する番組を検索する	4-4
	録画リストのグループ表示切換	4-5
	録画リストから各機能を設定する(機能メニュー)	4-7

本機を操作する(つづき)

再生する

外付けHDDを再生	外付けHDDに録画した番組を再生する	4-11
	録画したタイトルの次回の放送番組を予約する(次回番組予約)	4-14
録画した番組の再生	グループリストから再生する	4-15
	いろいろな再生	4-23
	再生をしながら使えるボタン(早送り／早戻し再生・頭出し・スロー再生など)	4-29
音声・字幕の切り換え	再生中に音声(マルチ音声など)や字幕、映像を切り換える	4-40
再生設定	再生中に設定をする(視聴設定)	4-44

誤消去防止(保護)設定をする

保護設定	録画した番組を消さないように設定する	4-47
------	--------------------	----------------------

本機を操作する(つづき)

録画した番組を消去する

タイトル選択消去

外付けHDDに録画したタイトル(録画した番組)を消去する

[4-49](#)

編集する

タイトルを編集する

[4-51](#)

本機を操作する(つづき)

文字を入力する

文字を入力する(ソフトウェアキーボード)

[5-1](#)

HDMIリンクで便利に使う

HDMIリンクで操作する

[6-1](#)

本機を操作する(つづき)

LAN設定をする

LAN設定	LANの設定をする	7-40
	LAN設定を行う	7-40

本機を操作する(つづき)

各種設定する

クイック起動設定	クイック起動を設定する	7-15
4K放送設定	放送を視聴するための設定をする	7-19
	放送設定のながれ	7-19
	地域と郵便番号設定	7-22
	BS・110度CS共用アンテナ設定	7-25
	BS4K・110度CS4K放送のチャンネル自動設定	7-30
	BS4K・110度CS4K放送の電子番組表データを受信する	7-32
	チャンネルの個別設定	7-36

本機を操作する(つづき)

各種設定する

各種設定	ホームメニューの各種設定をする	8-1
	かんたん設定	8-1
	録画・再生設定	8-4
	映像・音声設定	8-5
	本体設定	8-8
	放送視聴設定	8-18
	通信機能設定	8-22
	ディスク管理	8-23
	初期化・更新	8-25
視聴制限	視聴制限のための設定をする	8-37
	暗証番号を設定する	8-37
ソフトウェアの更新	ソフトウェアを更新する	8-39
	USBメモリーを使用してソフトウェアを更新する	8-39

本機を操作する(つづき)

お役立ち情報

お知らせ	本機からのメッセージや情報を見る(通知センター)	7-1
	ソフトウェアの更新	7-4
	放送局から送られてくるメッセージや情報を見る	7-5
できること・できないこと	外付けHDDでできること	9-1
	放送の種類について	9-3

本機を操作する(つづき)

故障かな？と思ったら

	お問い合わせの前に	10-1
故障かな？	操作ができないときは、まず次のことをお確かめください	10-1
リセットする	リモコンで操作ができないときは、まず次のことをお確かめください	10-2
	ACASチップ番号や本機のバージョン番号の確認方法	10-3
	リモコン	10-4
	画面が映らない／音が出ない	10-5
	強い雨や雪、雷の日に映像が映らない	10-6
	映像が正常に映らない	10-8
	録画	10-10
	電子番組表が表示されない	10-13
	予約録画	10-14

本機を操作する(つづき)

故障かな?と思ったら

	HDMIリンク機能	10-18
	再生	10-19
	本体の音/動作	10-22
	その他	10-23
画面のメッセージ	エラーメッセージ(例)	10-24
	本体ランプのエラー表示一覧表	10-24
	テレビ画面	10-25

本機を操作する(つづき)

困ったときは

	保証とアフターサービス	11-1
ご相談窓口	お客様ご相談窓口のご案内	11-4
用語	用語の解説	11-5
マークの一覧	画面に表示されるマーク	11-13

索引

さくいん	索引	12-1
------	----	----------------------

確認・基本

各部のなまえとおもな機能

- 本書内のイラストは、説明用のもので、実際のものとは多少異なります。

本体前面

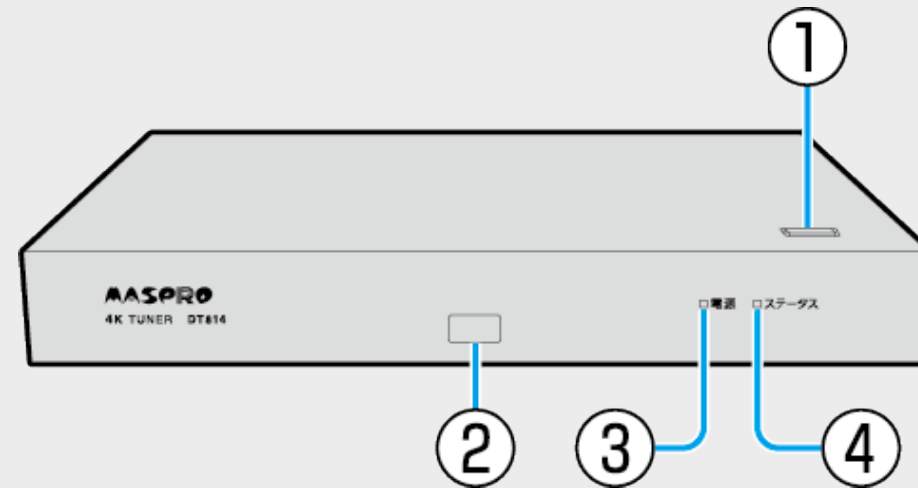

名称／説明		ページ
①	電源ボタン	2-5
②	リモコン受光部	—
③	電源ランプ	1-4
④	ステータスランプ	1-4

確認・基本

各部のなまえとおもな機能

- 本書内のイラストは、説明用のもので、実際のものとは多少異なります。
- 接続について詳しくは、同梱の取扱説明書をご覧ください。

本体後面

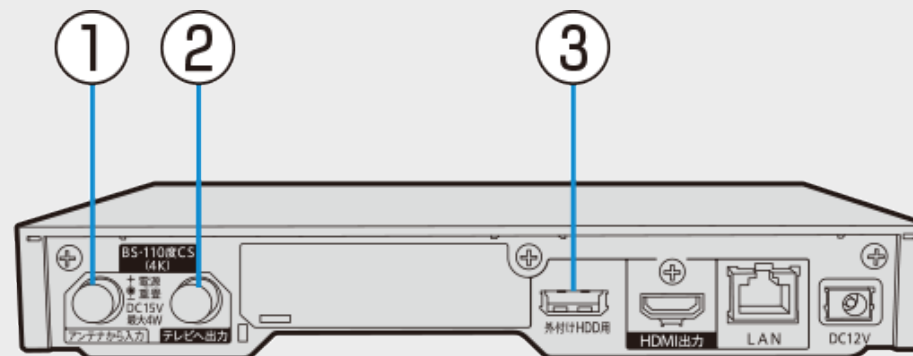

名称／説明		ページ
①	BS・110度CS(4K)アンテナから入力端子	取扱説明書(同梱)
②	BS・110度CS(4K)テレビへ出力端子	取扱説明書(同梱)
③	外付けHDD用端子 • 外付けHDDとUSBケーブルで接続します。	1-21

確認・基本

各部のなまえとおもな機能

- 本書内のイラストは、説明用のもので、実際のものとは多少異なります。
- 接続について詳しくは、同梱の取扱説明書をご覧ください。

本体後面(つづき)

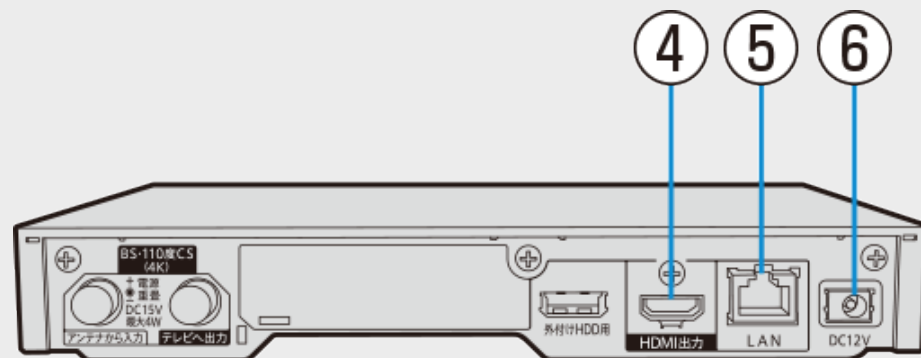

名称／説明		ページ
④	HDMI出力端子 • HDMI入力端子付きテレビと接続します。	取扱説明書(同梱)
⑤	LAN端子	取扱説明書(同梱)
⑥	ACアダプター接続部	取扱説明書(同梱)

確認・基本

各部のなまえとおもな機能

本体ランプについて

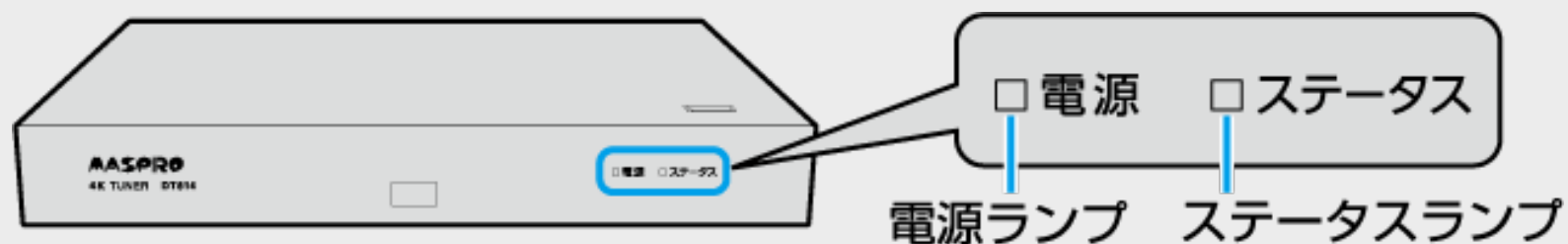

	電源ランプ	ステータスランプ
電源「切」(待機)	赤点灯	—
電源「入」(視聴中)	緑点灯	—
録画予約設定中(待機時)	赤点灯	橙点灯
録画予約設定中(電源「入」時)	緑点灯	橙点灯
録画予約実行中(待機中)	赤点灯	赤点灯
録画予約実行中(電源「入」時)	緑点灯	赤点灯
録画中(らくらく一発録画)	緑点灯	赤点灯
番組表、Gガイド情報データ取得時(待機時)	赤点灯	橙点滅
放送局と通信中(待機時)	赤点灯	橙点滅
準備中	赤点滅(交互)	
動作エラー時	赤点滅	—
本体リセット中	赤点滅(同時)	
ソフトウェア更新中	緑点滅	橙点滅

確認・基本

各部のなまえとおもな機能



リモコン

名称／説明		ページ
①	☆TV入力切換	—
②	☆TV電源	2-1
③	☆TV音量	—
④	電源	2-1
⑤	画面表示 ・受信チャンネルや外付けHDD情報、外付けHDD残量などの確認	3-2
⑥	チャンネル	2-6
⑦	データ放送 ・連動データ放送の呼び出し	2-11

☆テレビメーカー11社のテレビを操作できるボタンです。

「ホーム」—「設定」—「かんたん設定」の「リモコンのテレビ操作設定」をご確認ください。

確認・基本

各部のなまえとおもな機能

リモコン(つづき)



名称／説明		ページ
⑧	番組表	2-17 ・ 3-10
⑨	終了	—
⑩	決定／カーソル ・ ホームメニューなどの設定画面での操作	1-11 ・ 2-22 ～ 2-45 3-25 ～ 3-29
⑪	戻る	—
⑫	録画リスト ・ 録画済みの番組の一覧表示	4-1 ・ 4-7 4-11
⑬	番組情報 ・ 番組情報を表示	2-9
⑭	ツール ・ ツールメニューを表示	2-13 ・ 2-28 8-32 ～ 8-36
⑮	ホーム ・ ホーム画面の表示 ・ [ホーム]を押しながら[戻る]ボタンを10秒以上押すと、HDMI出力をリセットします	1-11

確認・基本

各部のなまえとおもな機能

リモコン(つづき)

	名称／説明	ページ
⑩	再生操作に使うボタン	4-29 ～ 4-39
⑪	3桁入力 ・ 3桁のチャンネルの選局	2-8
⑫	録画	3-6 ・ 3-12



確認・基本

各部のなまえとおもな機能

リモコン(つづき)

	名称／説明	ページ
①9	チャンネル・数字 ・チャンネルの選局 ・番組表で放送局をダイレクト呼び出し ・視聴設定でタイトルを選択 ・ソフトウェアキーボードで文字を選択	3-6 ・ 4-45 ・ 5-1 8-38
②0	青 赤 緑 黄(カラーボタン) ・番組表や機能メニュー、データ放送の画面に表示	2-9 ・ 2-18 ・ 5-2



確認・基本

ホーム画面の使いかた

- ホーム画面とは、本機の操作や設定を行うことができるメニュー画面です。

ホーム画面表示例

The screenshot shows the AASPRO home screen with the following elements and callouts:

- 設定** (Settings): ●設定メニューの入口です。
- お知らせ一覧** (Notice List): ●本機の情報などを見ることができます。
- 取扱説明** (Manual): ●取扱説明ガイドを表示します。
- 放送局／番組名** (Broadcast Station / Program Name): XXXXX XXXXX
XXXXXXXXXXXXXXXXXXXXXXXXXXXX
- ホームメニュー項目** (Home Menu Items): ●番組表・録画リストなどの操作が行えます。
- ホームメニュー項目の説明** (Home Menu Item Description): ●ホームメニュー項目により変わります。
- 操作ガイド** (Operation Guide): ●ガイド表示はリモコンで操作するときのボタンと操作のしかたをお知らせします。

Bottom navigation bar: ◀▶ 選択 決定 実行 戻る 前画面 終了 終了

確認・基本

ホーム画面の使いかた

設定メニュー画面例

- 設定内容については [8-1](#)～[8-31](#)ページをご覧ください。



設定メニュー

- 録画・再生や通信などの設定項目を機能別に分類しています。

設定項目

確認・基本

ホーム画面の使いかた

ホーム画面表示時の操作方法

1. ホーム画面を表示させます
【ホーム】ボタンを押す
2. ホームメニューから目的の項目を選んで決定します
【上下左右カーソル】ボタンで選び【決定】ボタンを押す



(例:「裏番組」を選んだとき)

確認・基本

ホーム画面の使いかた

ホーム画面表示時の操作方法(つづき)

3. 視聴したい番組を選んで決定します
【左右カーソル】ボタンで選び【決定】ボタンを押す



確認・基本

ホーム画面の使いかた

ホーム画面表示時の操作方法(つづき)

4. 選択・設定します

- 選択・設定方法は項目により異なります。操作ガイドに従って設定してください。
- 【戻る】ボタンを押すと、前に戻ります。

5. 設定を終了します

【終了】ボタンを押す



確認・基本

ホーム画面の使いかた

設定メニューの操作方法

1. ホーム画面を表示させます
【ホーム】ボタンを押す
2. 「 設定」を選んで決定します
【上下左右カーソル】ボタンで選び【決定】ボタンを押す



確認・基本

ホーム画面の使いかた

設定メニューの操作方法(つづき)

3. 設定メニュー(アイコン)を選び、目的の設定項目を選んで決定します
【上下左右カーソル】ボタンで選び【決定】ボタンを押す



(例:「本体設定」から「HDMIリンク設定」を選んだとき)



確認・基本

ホーム画面の使いかた

設定メニューの操作方法(つづき)

4. 設定します

- 設定方法は項目により異なります。操作ガイドに従って設定してください。

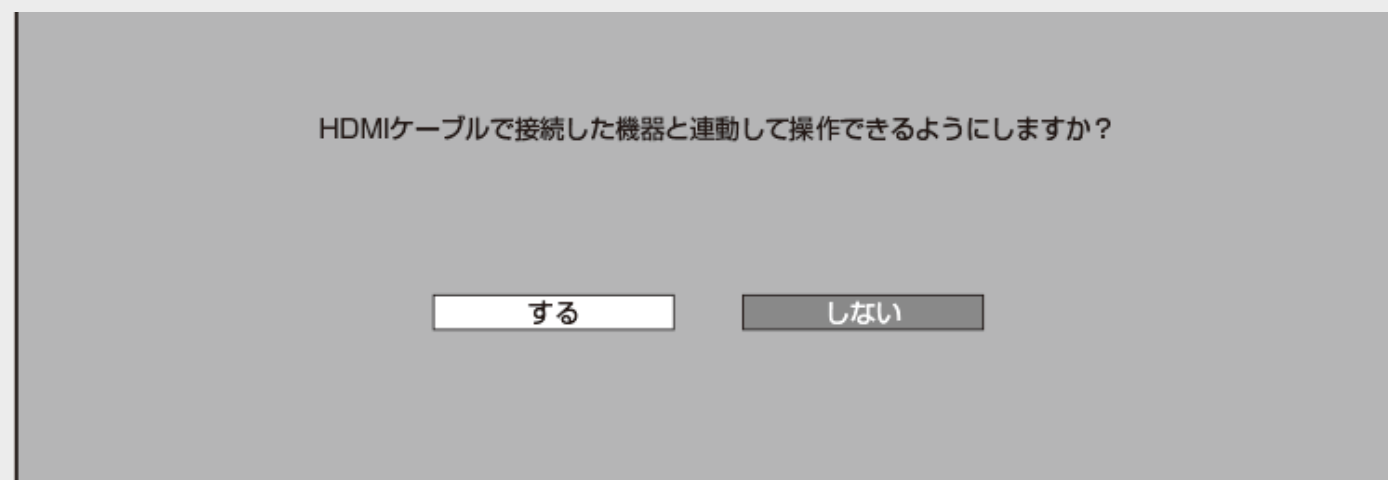

5. 設定を終了します

【終了】ボタンを押す



確認・基本

ホーム画面の使いかた

ソフトウェアのバージョンを確認する





1. ホーム画面を表示させます
【ホーム】ボタンを押す
2. 【黄】ボタンを長押しします（約3秒）
 - ・ソフトウェアのバージョンが表示されます。
3. バージョン表示を終了します
【終了】ボタンを押す



確認・基本

ホーム画面の使いかた

ホームメニュー項目一覧

ホームメニュー項目		ページ
 番組表	番組表を表示して予約設定などができます。	3-9
 予約リスト	予約リストで予約設定状況を確認できます。	3-40
 裏番組	裏番組を一覧表示し、別の番組が選べます。	2-21
 詳細検索	複数のキーワードを設定して番組を探せます。	3-49
 録画リスト	外付けHDDに録画した番組を再生します。	4-1 ～ 4-52

確認・基本

ホーム画面の使いかた



ホームメニュー項目一覧(つづき)

ホームメニュー項目	機能選択メニュー	機能別選択・設定項目	ページ
 設定 放送視聴や録画、その他本機を使うための各種設定ができます。	 かんたん設定	各項目は各種設定ページをご覧ください。	8-1
	 録画・再生設定		8-4
	 映像・音声設定		8-5
	 本体設定		8-8
	 放送視聴設定		8-18
	 通信機能設定		8-22
	 ディスク管理		8-23
	 初期化・更新		8-25

確認・基本

ホームページの使いかた

ホームメニュー項目一覧(つづき)

ホームメニュー項目	ページ
 お知らせ 受信メッセージや受信機レポート、ACAS番号、ソフトウェアライセンス情報などが確認できます。	7-5 ～ 7-14
 取扱説明 取扱説明ガイドを表示します。	—

確認・基本

外付けHDDを使用する

本機で使用できる外付けHDDについて

- 本機は、市販の外付けHDDを接続して番組を録画することができます。
- 本機はコンテンツ保護技術「SeeQVault (シーキューボルト)」には対応していません。
- SeeQVault™、およびSeeQVault™ロゴは、NSM Initiatives LLCの商標です。

外付けHDDを接続する

重要

- 外付けHDDを本機に接続するときは、必ず本機の電源が切れた状態で行なってください。接続した後は、「ホーム」—「設定」—「ディスク管理」—「外付けHDD」の「登録」を行なってください。(→ [1-25](#)ページ)
- 未登録の外付けHDDを本機に接続したときは、電源を入れると初期化の為の画面が表示されます。(→ [1-22](#)ページ)
- 外付けHDDを取り外す場合は、必ず外付けHDDの取り外しの作業を行なってください。取り外し作業を行わず取り外した場合、タイトルが消失したり、使用できなくなる場合があります。外付けHDDの取り外しについては、[1-25](#)ページをご覧ください。

外付けHDDは、本機後面の外付けHDD用端子に接続します。

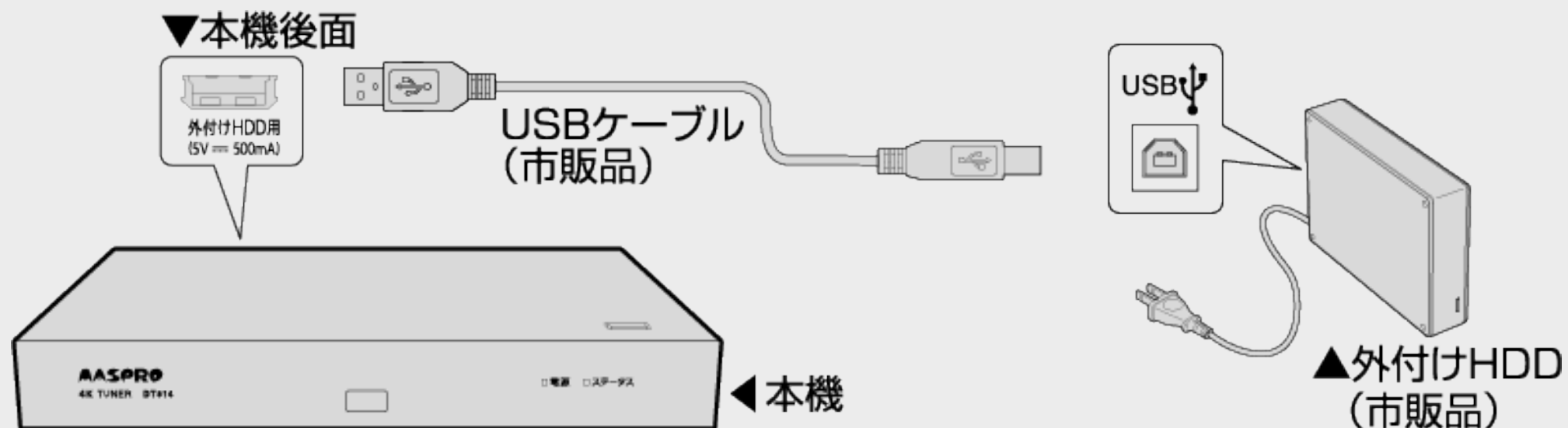

確認・基本

外付けHDDを使用する

本機で使用できる外付けHDDについて(つづき)

外付けHDDを接続する

本機の電源を入れます。

- 未フォーマット、未登録の外付けHDDを接続したときは初期化（登録）のための画面が表示されます。
画面例：未フォーマットの外付けHDDを接続しているとき

ご注意

- 本機に接続できる外付けHDDは、セルフパワータイプのHDDです。バスパワータイプのHDDには対応していません。誤って接続した場合は、故障の原因となります。
- 本機に接続できる外付けHDDは、1台だけです。USBハブなどを使用して、複数の外付けHDDを同時に接続した場合、本機は外付けHDDを認識できません。

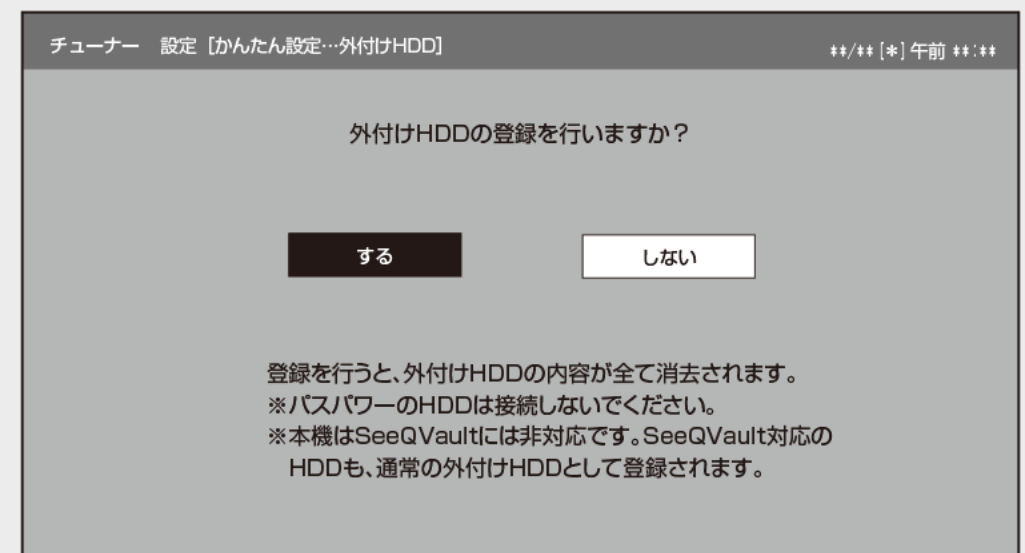

画面の指示に従ってフォーマット／登録してください。
詳しくは[1-25](#)ページをご覧ください。

確認・基本

外付けHDDを使用する

外付けHDDを使ってできること、できないこと

主な機能		本機専用外付けHDD
本機に登録できる台数		8台
放送の直接録画		○
記録可能タイトル数		3000タイトル
録画リスト(画面表示リスト)		○
録画リスト(タイトル名リスト)		○
番組情報表示		○
チャプター単位表示		×
グループ/検索		○
編集	番組のタイトル名変更	○
	タイトル分割	×
	チャプター消去	×

外付けHDDの設定をする

お知らせ

- 外付けHDDの登録解除は、本機に外付けHDDが接続されていない状態でも行うことができます。

ご注意

- 初期化するとすべてのタイトルが消去されます。消去されたタイトルは復元できません。

1. ホームメニューを表示させます

【ホーム】ボタンを押す

2. ①「 設定」を選んで決定します

②「 ディスク管理」—「外付けHDD」を選んで決定します

- 設定メニューの操作について詳しくは [1-14](#)ページをご覧ください。



確認・基本

外付けHDDを使用する

外付けHDDの設定をする(つづき)

3. 実行したい項目を選んで決定します

項目	説明
取り外し	別の外付けHDDを接続(登録)する場合に、現在接続している外付けHDDを取り外します。
名称変更	本機に接続した外付けHDDの登録名称を変更できます。最大で全角8文字、半角16文字の登録名称が入力できます。(「文字を入力する」→ 5-1ページ)
初期化	タイトルが保存されている外付けHDD内の番組などをすべて消去し、外付けHDDをお買い上げ時の状態に戻します。
登録	外付けHDDを、本機に登録します。
登録解除	本機に登録されている外付けHDDの登録を解除します。

確認・基本

外付けHDDを使用する

外付けHDDの設定をする(つづき)

- 外付けHDDを本機で使用するためには初めに登録が必要です。手順3で「登録」を選択し登録を行なってください。

重要

- 外付けHDDの登録を行うと、外付けHDDが初期化されます。
- 外付けHDDを取り外す場合は、必ず外付けHDDの取り外しの作業を行なってください。取り外し操作をせずに取り外した場合はタイトルが消失することがあります。
- 登録を解除した外付けHDDは、本機からの録画、再生の操作ができなくなります。
- 登録を解除した外付けHDDは、再度登録をすれば使用できます。ただし、再登録時にHDDが初期化され、すべてのタイトルが消去されます。

4. 【終了】ボタンを押して設定を終了します



テレビで本機を楽しむための準備をします。

1. テレビの電源を入れます

- テレビの主電源が切れているときは、主電源を入れてください。

■本機のリモコンでテレビを操作するときは

- 本機のリモコンはテレビメーカー11社のテレビが操作できます。
- 「ホーム」—「設定」—「かんたん設定」の「リモコンのテレビ操作設定」をご確認ください。

2. 本機の電源を入れます

【電源】ボタンを押す

▼電源が入ると…

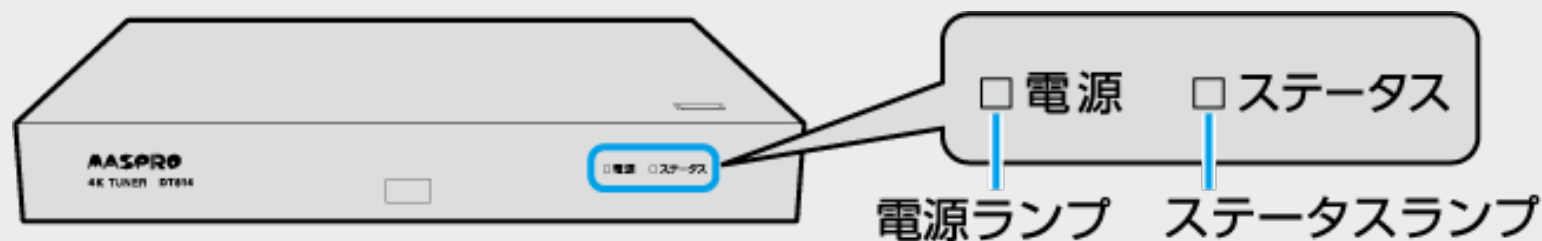

- 電源を入れると、本体が準備中のときは電源ランプとステータスランプが交互に点滅します。点滅中は操作のための準備を行なっていますので、点滅が終了するまで1分～2分お待ちください。

3. テレビのリモコンで、テレビの入力を本機を接続した入力(「入力1」など)に切り換えます

ヒント

- 最新の4Kテレビとの接続などは、HDRに対応しているHDMI入力端子に本機を接続することをおすすめします。
例：本機をテレビの外部入力1に接続したとき

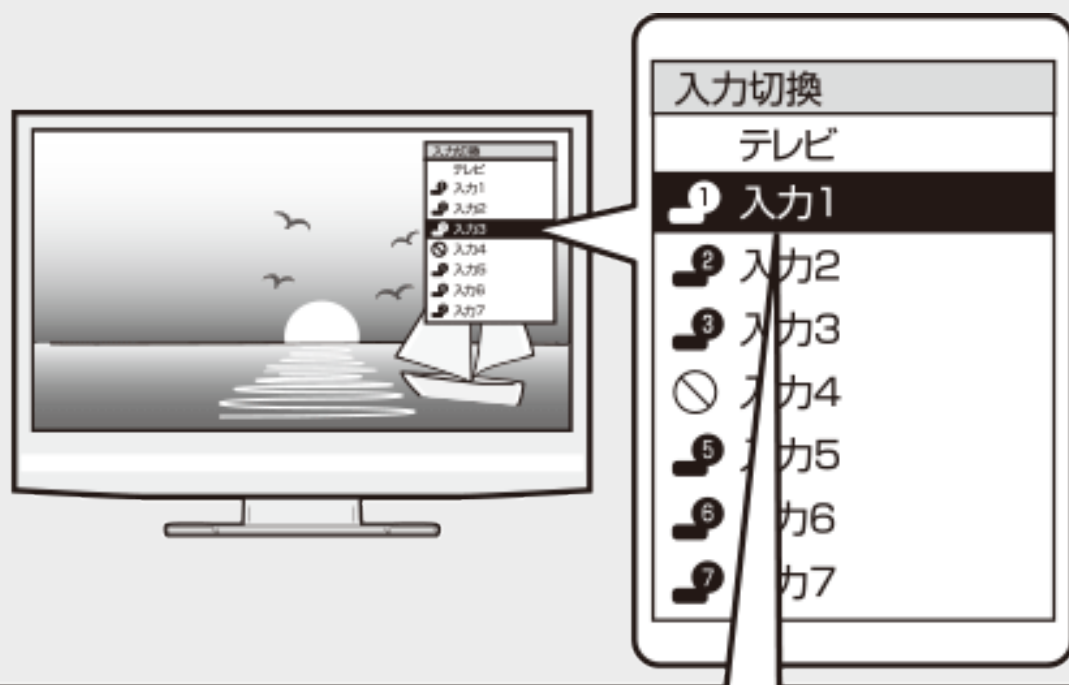

- HDMIリンク対応テレビとHDMIケーブルで接続したときは、本機の機種名が表示されます。機種名が表示されている外部入力を選びます。

⇒ 本機の映像がテレビに映れば準備完了です。

- 接続後、初めて電源を入れたときは「初期設定」画面になります。
- 初期設定を行なってください。(→同梱取扱説明書)

視聴

テレビと本機の準備をする

本機の映像が映っているか確認したいときは

【ホーム】ボタンを押します
(→[1-11](#)ページ)

⇒ ホーム画面が表示されます。

ホーム画面



【終了】ボタンを押すとホーム画面が消えます。



本機の映像が映っているか確認したいときは(つづき)

- ホーム画面が表示されないときは
 - テレビの入力を切り換え、ホーム画面が表示される入力を選びます。

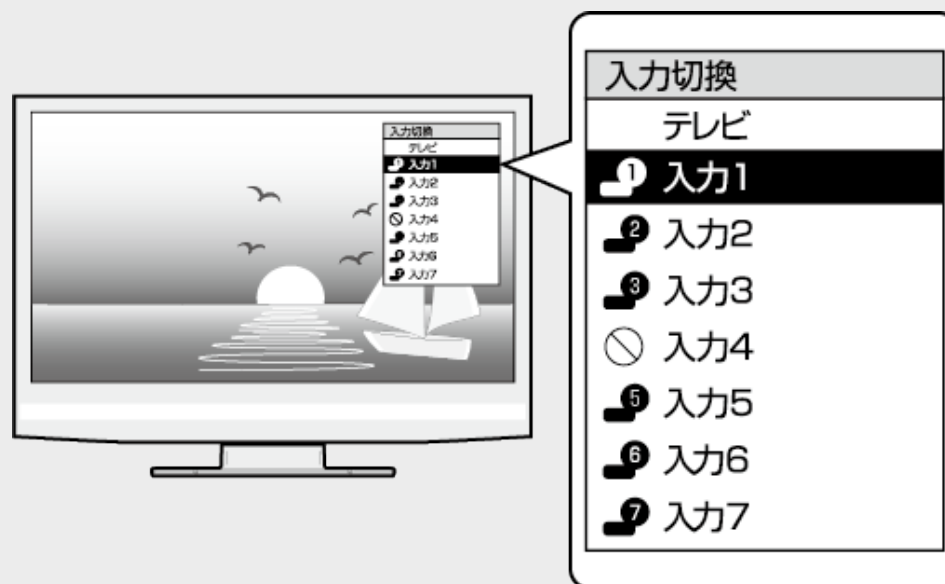

- テレビの入力を切り換えても、ホーム画面が表示されないときは
 - 本機の電源が入っているか確認します。
 - HDMIケーブルが確実に接続されているか(抜けかかかっていないか)確認します。



本体ボタンで本機の電源を入／切するとき

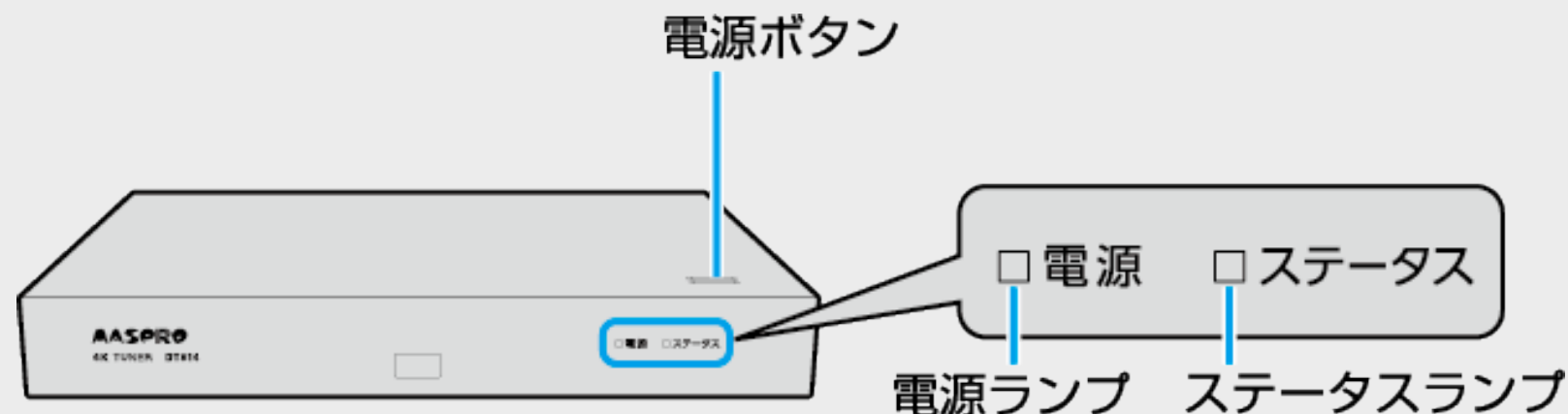

■ 本体の電源ボタンを押して電源を入れる

- 電源を入れると、本体が準備中のときは電源ランプとステータスランプが交互に点滅します。点滅中は操作のための準備を行なっていますので、点滅が終了し、電源ランプが緑点灯するまでお待ちください。

■ 本体の電源ボタンを押して電源を切る

- 電源を切ると、電源ランプが赤点灯します。
- 電源を切った直後は、再度電源ボタンを押しても電源ランプが点滅して電源が入らない場合があります。そのようなときはシステム準備中です。少し待って点滅が終了してから再度電源を入れてください。

お知らせ

- 電源を切ったときに電子番組表データが取得できていないときは、電子番組表データを取得するためステータスランプが橙点滅し、本体内部の電源が入った状態となります。電子番組表を取得後は、電源が自動で切れます。
- HDMIリンク対応テレビと接続しているとき、「HDMIリンク設定」(→ [6-1](#)、[8-8](#)ページ)が「する」に設定されていると、テレビの電源を切ると自動的に本機の電源も切れます。
- 録画中に電源を切った場合でも録画は継続されます。(録画終了後に自動で電源が切れます)

視聴

チャンネルを選ぶ

テレビ番組を選びます。

◆重要◆

- 有料放送は受信契約が必要です。
- 放送局との契約については、同梱取扱説明書、各有料放送チャンネルの受信契約案内をご確認ください。

ご注意

- 放送番組によっては、上下または上下左右に黒い帯が付いて見える場合があります。(放送局の送信方式によるもので、本機の故障ではありません)

お知らせ

- 視聴年齢制限を設定(→[8-21](#)ページ)しているとき、設定した年齢制限に該当する番組を選局したときは、年齢制限を解除するためのパスワード入力画面が表示されます。パスワードは本機に設定されているパスワードです。

1. 選局します

【チャンネル】または【1】～【12】ボタンを押す

- 【1】～【12】にはBS4K放送のチャンネルが設定されています。



メッセージが表示されて放送が受信できないときは

現在放送されていません。【E203】

- ・番組表などで放送時間を確認してください。
- ・アンテナケーブルが正しく接続されているか、
抜けやゆるみがないかを確認してください。
- アンテナからの入力、テレビへの出力の
挿し間違い

〔決定〕で受信診断と対処方法の確認ができます

- ・メッセージ表示中に【決定】ボタンを押すと受信状態一覧画面が表示されます。
- ・受信状態を診断し、結果を表示します。表示された内容にしたがって確認してください。
- ・【終了】ボタンで終了します。



視聴

チャンネルを選ぶ

放送のチャンネル番号を入力して選局するには(3桁入力)

[選局時に]
【3桁入力】ボタンを押す



チャンネルボタン(【1】～【9】、【10】ボタン)で「3桁入力」

- 番号を間違えたときは、もう一度【3桁入力】ボタンを押してから、チャンネル番号を入力し直してください。

メモ

- チャンネルボタンで選ぶ場合、スキップ設定(→[7-39](#)ページ)したチャンネルは飛び越します。
- リモコンの数字ボタンに登録されているチャンネルの変更については、[7-36](#)ページをご覧ください。



番組情報や連動データ放送を見たり、音声、字幕、映像を切り換えます。

番組情報を見るには

1. 視聴中に番組情報を表示させます
【番組情報】ボタンを押す
 - もう一度押すと番組情報が消えます。

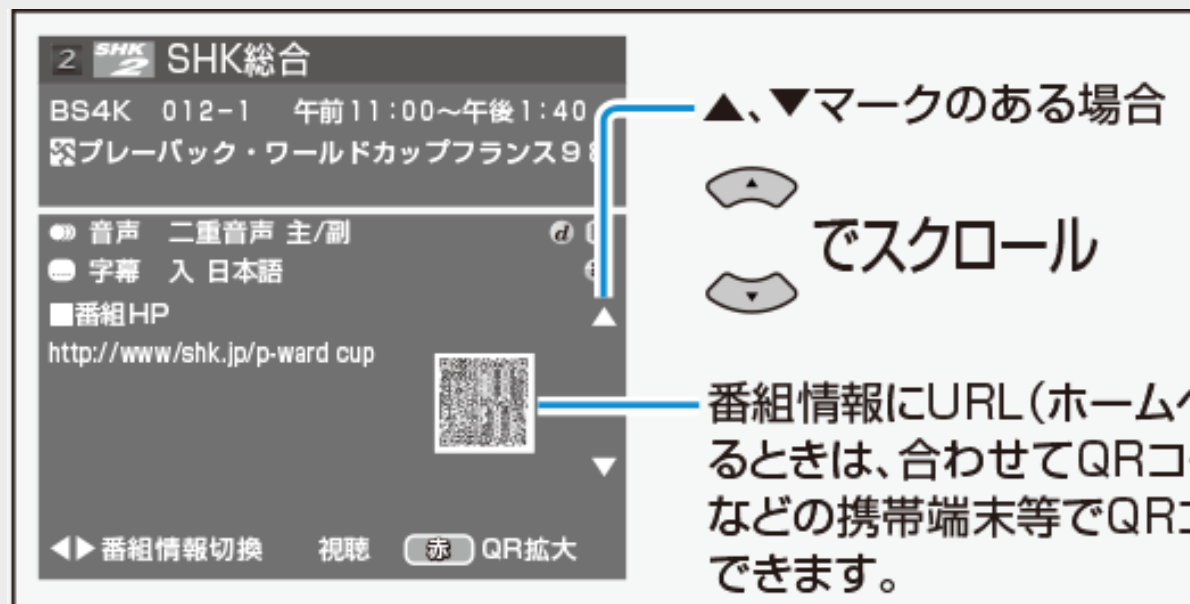

- 番組によっては画面が異なります。
- 複数のページがあり間のページを表示しているとき、QRコードが表示されているページにジャンプさせたいときは、【番組情報】ボタンを長押しします。
- 【赤】ボタンを押すと、QRコードを拡大表示します。もう一度【赤】ボタンを押すと、元の表示に戻ります。



番組情報を見るには(つづき)

再生時の番組情報について

- 外付けHDDに録画した番組を再生したときも、【番組情報】ボタンを押すと録画した番組の番組情報を表示して確認することができます。

番組情報画面

2 SHK総合

BS4K 012-1 午前11:00~午後1:40

プレーバック・ワールドカップフランス98

● 音声 二重音声 主/副

● 字幕 入 日本語

■ 番組情報

プレーバック・ワールドカップフランス98

—準々決勝—「イタリア」対「フランス」

～サンドニ・フランス競技場で録画～

【解説】 ○○○○ 【アナウンサー】 ○○○○

◀▶ 番組切替 [再生中] 赤 QR拡大

■ 入力情報

映像 2160p 音声 ステレオ

視聴年齢 制限なし 光出力録音 不可

ジャンル スポーツ

外付けHDDの
タイトル名表示欄

番組情報／入力情報
表示欄



連動データ放送を見るには

1. 連動データ放送を表示させます
【データ放送】ボタンを押す



- 画面の案内に従って操作できます。
- 連動データ放送を終了させるには再度【データ放送】ボタンを押します。



連動データ放送を見るには(つづき)

メモ

- 連動データは外付けHDDには録画されません。

お知らせ

- 電源を入れた直後やチャンネル切換えをした直後は、【データ放送】ボタンを押しても連動データ放送画面が表示されないことがあります。この場合は、テレビ放送受信後しばらく(約20秒)待ってから操作してください。(表示されるまでの時間は、放送内容によって異なります)
- 連動データ放送を終了させるには再度【データ放送】ボタンを押します。
- 本機から出力される音声は、ビットストリーム音声の場合など、連動データ放送に切り換えたときに確認音が出ない場合があります。



主映像と副映像を切り換えるには

■ 番組情報に「 映像」表示がある場合

1. 【ツール】ボタンを押してツールメニューを表示する
2. 「視聴設定」を選んで決定する
3. 「 (映像切換)」を選んで決定を押し、上下カーソルボタンで映像を切り換えて決定を押しします。

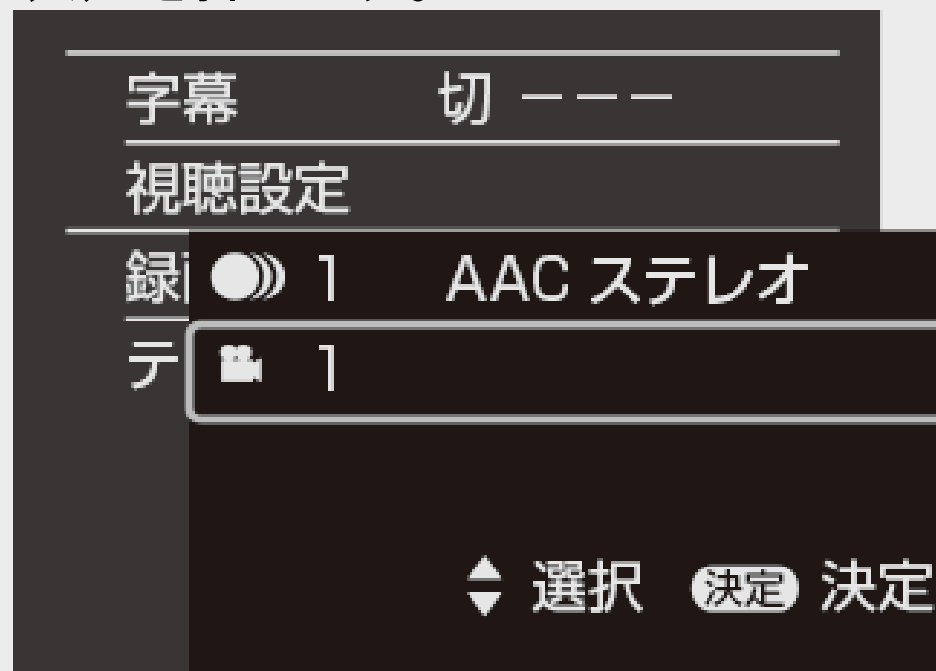

主音声・副音声を切り換えるには

■ 番組情報に「●●● 音声」表示がある場合

1. 【ツール】ボタンを押してツールメニューを表示する
2. 「視聴設定」を選んで決定する
3. 「●●●(音声切替)」を選んで決定を押し、上下カーソルボタンで音声を切り換えて決定を押します。



主音声・副音声を切り換えるには(つづき)

お知らせ

音声切り換えについて

- マルチ音声(ステレオ二重音声)番組を受信したときは、前回の選択に関わらず「音声1」が選択されます。
- 二重音声番組を受信したときは、前回選択されていた音声を選択されます。
- 本機から出力される音声ビットストリーム音声の場合、モノラル二重音声放送の音声切替はテレビ側で行なってください。
- AAC対応のテレビとHDMI接続し「音声出力設定」が「オート」の場合は、本機から出力される音声はビットストリーム音声となります。
- 二重音声やマルチ音声(ステレオ二重音声)のときの言語表記は、放送からの情報による表示であり、必ずしも表記どおりでないことがあります。
- モノラル放送やステレオ放送の音声は切り換わりません。
- 放送の種類により、表示される内容が異なります。

BS4K・110度CS4K放送視聴時に出力される音声について

- 本機が出力出来る音声はAAC5.1chまでです。AAC7.1ch音声やAAC22.2ch音声、ALS音声は出力できません。サイマル音声出力されます。
- 録画時は、AAC5.1chまでの音声で一番チャンネル数の多い音声記録されます。AAC7.1ch音声やAAC22.2ch音声、ALS音声で放送されているときはサイマル音声記録されます。

字幕を切り換えるには

■ 番組情報に「 字幕」表示がある場合

1. 【ツール】ボタンを押してツールメニューを表示する
2. 「字幕」を選んで決定する

お知らせ

字幕を消したいときは

- 字幕「切」を選んでください。
- 「字幕表示設定」(→[8-11](#)ページ)が「する」に設定されているときは、字幕は消せません。「しない」に設定してください。



視聴

電子番組表(Gガイド)で選ぶ

放送を見ているときにリモコンの【番組表】ボタンを押すと番組表が表示されます。

- 番組表が表示されない、空欄になるときは、[2-23](#)ページを確認してください。

■番組表の表示について

- リモコンの「番組表」ボタンを押すと、数日分の番組表を表示できます。
テレビ放送…8日分
番組表の表示方法(表示チャンネル数や選択番組の枠拡大など)は番組表の機能メニューでも変更することができます。(番組表設定→[2-41](#)ページ)

チューナーの番組表であることを表します

番組表の種類を表します

表示されている番組表の放送を表します

表示されている番組表の日付、曜日

現在時刻

放送局、チャンネル番号

選んでいる番組

- 選んでいる番組は拡大表示されます

広告表示

- 【データ放送】ボタンを押すと詳細が表示されます

番組表を表示させる前に選局していたチャンネル番組

番組表の操作ボタン

番組表の時間帯

視聴

電子番組表(Gガイド)で選ぶ

通常の番組表⇔チャンネル別番組表を切り換える



■通常の番組表

通常の番組表 (BS4K) のスクリーンショット。チャンネル別番組表と切り換えるための赤いボタンが示されています。

【赤】 ボタンを押す

数日分のチャンネル別番組表を表示できます。テレビ放送…8日分

【赤】 ボタンを押す

通常の番組表に戻ります。

■チャンネル別番組表

チャンネル別番組表 (BS4K) SHK東京・総合のスクリーンショット。放送局を選択するための黄色いボタンが示されています。

放送局

日付、曜日【左右カーソル】ボタンで8日先まで選べます。

チャンネル別番組表で表示する放送局を選ぶ

- 次の放送局を選ぶときは【黄】ボタンを押す
- 前の放送局を選ぶときは【緑】ボタンを押す
- カーソルを放送局欄に移動させても、【上下カーソル】ボタンで選んでも表示させたい放送局が選べます。

番組表内のお好みのジャンルを強調表示する

1. 【番組表】ボタンを押す
2. 【再生／一時停止】ボタンを押す
 - ジャンル強調選択画面が表示されます。

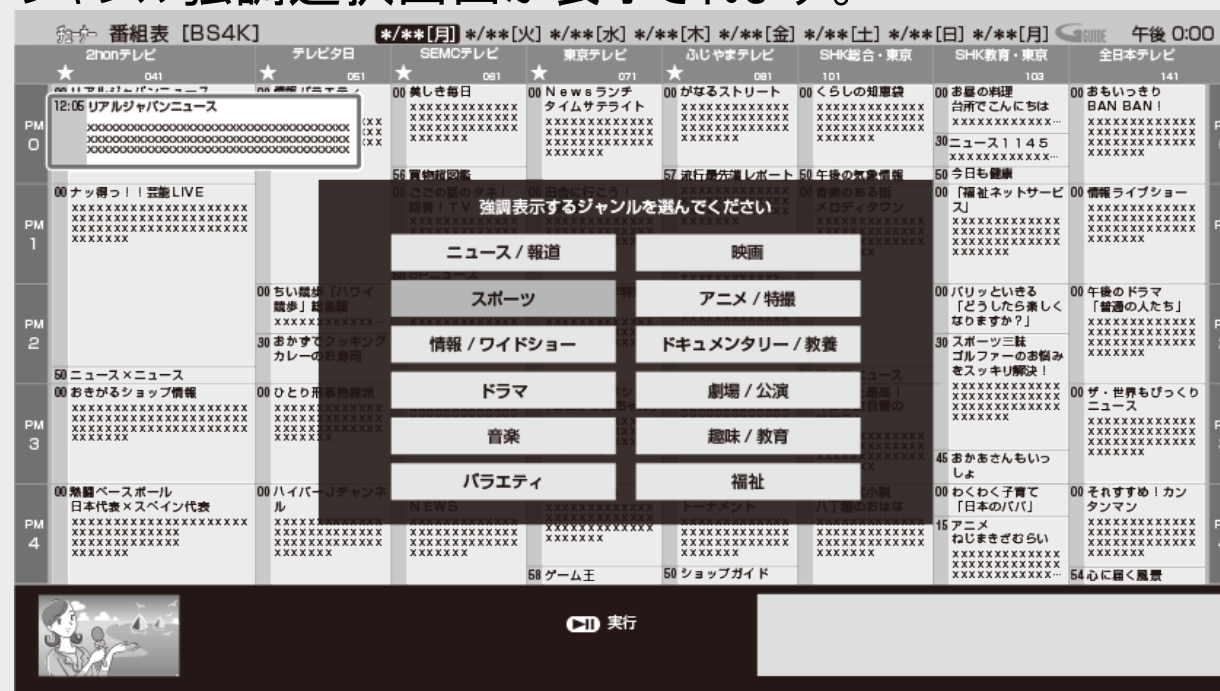

3. 【上下左右カーソル】ボタンで強調表示させたいジャンルを選択し【再生／一時停止】または【決定】ボタンを押す
 - 選択したジャンル(ドラマなど)が強調された番組表に戻ります。
 - 強調表示を解除したいときは、【再生／一時停止】ボタンを押します。
 - 番組表を消す操作をしたときも強調表示が解除されます。

番組表で各放送局毎にマイ番組表の登録や、サブチャンネル表示などを設定する

1. 番組表の放送局(チャンネル部)を選び【決定】ボタンを押す
2. 放送局の設定メニューが表示される
3. 設定したい項目を【上下カーソル】ボタンで選んで【決定】ボタンを押す

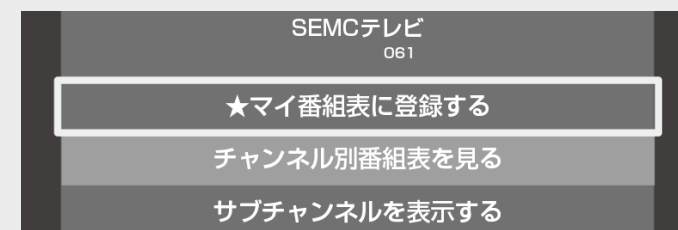

- 「★マイ番組表に登録する／外す」を選んで決定⇒マイ番組表のチャンネルとして登録／解除されます(登録された番組表は「★」マークが付きます)
マイ番組表へのチャンネル登録は、機能メニューの番組表設定項目にある「マイ番組表設定」(→[2-41](#)ページ)でも行えます。マイ番組表の表示は、機能メニューのマイ番組表で表示できます。
- 「チャンネル別番組表を見る」を選んで決定⇒チャンネル別番組表に切り換わります
- 「サブチャンネルを表示する／表示しない」を選んで決定⇒選択した放送局のサブチャンネルを表示する／表示しないを設定します
- 表示された番組を選んで決定し、予約などの操作も行えます。

お知らせ

- 番組表に表示されるメインチャンネルまたはサブチャンネルをマイ番組表に登録したときは、メインチャンネル、サブチャンネルともにマイ番組表に登録されます。登録解除したときもメインチャンネル、サブチャンネルともにマイ番組表から登録解除されます。



視聴

電子番組表(Gガイド)で選ぶ

裏番組を確認するには

1. 放送視聴中または再生中に裏番組一覧を表示させます

【ホーム】ボタンを押し、ホームメニューの「裏番組」を選ぶ



各番組のタイトル画面や出演者の写真は本機をインターネットに接続していると表示されます。

番組を選んで決定

- 決定すると選んだ放送の画面になります。
- 未来の番組を選んだときは、番組詳細画面になります。

番組表の操作は

→[2-17](#)～[2-20](#)ページをご覧ください。

放送局で決定したときは選局され放送画面になります。



番組表から番組を選ぶ

1. 【番組表】ボタンを押す
2. 【上下左右カーソル】ボタンを押し、番組を選ぶ

● 現在放送中の番組を選んだときは

- ・ 【決定】ボタンを押す⇒選局されます
- ・ 外付けHDD接続時は【録画】ボタンを押すと録画されます

● 未放送の番組を選んだときは

- ・ 【決定】ボタンを押す⇒番組詳細画面が表示されます→ [2-25](#)ページ
- ・ 外付けHDD接続時は【録画】ボタンを押すと録画予約が設定されます

ヒント

時間帯でページを送り／戻しするとき

- ・ 次の時間帯(次ページ)を表示させたいときは【早送り】ボタンを押す
- ・ 前の時間帯(前ページ)を表示させたいときは【早戻し】ボタンを押す

翌日／前日の番組表を表示するとき

- ・ 翌日の番組表を表示させたいときは【黄】ボタンを押す
- ・ 前日の番組表を表示させたいときは【緑】ボタンを押す



視聴

電子番組表(Gガイド)で選ぶ

電子番組表(Gガイド)に表示されないチャンネルがあるとき

番組表データが受信できていない、またはリセットされることから番組表が表示されない場合があります。その場合は次の操作を行なってください。

Ⓐ番組表が表示されない

テレビ画面の表示▼

番組表 [BS4K]		***[月]	***[火]	***[水]	***[木]	***[金]	***[土]	***[日]	***[月]	GUIDE	午後 0:00
2chテレビ ★ D41	テレビタ日 ★ D51	SEMCテレビ ★ D31	東京テレビ ★ D71	ふじやまテレビ ★ D81	SHK総合・東京 101	SHK教育・東京 103	全日本テレビ 141				
12:05 リアルジャパンニュース XXXXXXXXXXXXXXXXXXXX XXXXXXXXXXXXXXXXXXXX XXXXXXXXXXXXXXXXXXXX		番組データが受信できず、受信側を 確認し「番組表リセット」ボタンで番組表を 更新してください。	00 Newsランチ タイムサテライト XXXXXXXXXXXXXXXXXX XXXXXXXXXXXXXXXXXX XXXXXXXXXXXXXXXXXX XXXXXXXXXX	番組データが受信できず、受信側を 確認し「番組表リセット」ボタンで番組表を 更新してください。	00 ぐらしの知恵袋 XXXXXXXXXXXXXXXXXX XXXXXXXXXXXXXXXXXX XXXXXXXXXXXXXXXXXX XXXXXXXXXX	00 お属の料理 台所でこんにちは XXXXXXXXXXXXXXXXXX…	00 おもいっきり BAN BAN! XXXXXXXXXXXXXXXXXX XXXXXXXXXXXXXXXXXX XXXXXXXXXXXXXXXXXX XXXXXXXXXX				
PM 0						30 ニュース1145 XXXXXXXXXXXXXXXXXX…					
	00 ナッ得っ!! 芸能LIVE XXXXXXXXXXXXXXXXXX XXXXXXXXXXXXXXXXXX XXXXXXXXXXXXXXXXXX XXXXXXXXXX		00 田舎に行こう! 特別編 XXXXXXXXXXXXXXXXXX XXXXXXXXXXXXXXXXXX XXXXXXXXXXXXXXXXXX XXXXXXXXXX		50 午後の気象情報	50 今日も健康					
PM 1						00 「福祉ネットサービ ス」 XXXXXXXXXXXXXXXXXX XXXXXXXXXXXXXXXXXX XXXXXXXXXXXXXXXXXX XXXXXXXXXX	00 情報ライブショー XXXXXXXXXXXXXXXXXX XXXXXXXXXXXXXXXXXX XXXXXXXXXXXXXXXXXX XXXXXXXXXX				
		00 ちい競歩「ハイ 競歩」総集編 XXXXXXXXXXXXXXXXXX…	00 ドラマ 科学特捜班 第17話 XXXXXXXXXXXXXXXXXX XXXXXXXXXXXXXXXXXX XXXXXXXXXXXXXXXXXX XXXXXXXXXX	00 MUSIC2011 XXXXXXXXXXXXXXXXXX XXXXXXXXXXXXXXXXXX XXXXXXXXXXXXXXXXXX XXXXXXXXXX		00 バリッといせる 「どうしたら楽しく なりますか?」 XXXXXXXXXXXXXXXXXX XXXXXXXXXXXXXXXXXX XXXXXXXXXXXXXXXXXX XXXXXXXXXX	00 午後のドラマ 「普通の人たち」 XXXXXXXXXXXXXXXXXX XXXXXXXXXXXXXXXXXX XXXXXXXXXXXXXXXXXX XXXXXXXXXX				
PM 2		30 おかすでクッキング カレーのお寿司				30 スポーツ三昧 ゴルファーのお悩み をスッキリ解決! XXXXXXXXXXXXXXXXXX XXXXXXXXXXXXXXXXXX XXXXXXXXXXXXXXXXXX XXXXXXXXXX					
	50 ニュースXニュース		00 お属のロードショー 「お出かけ赤ちゃん」 XXXXXXXXXXXXXXXXXX XXXXXXXXXXXXXXXXXX XXXXXXXXXXXXXXXXXX XXXXXXXXXX	00 A-KI XXXXXXXXXXXXXXXXXX XXXXXXXXXXXXXXXXXX XXXXXXXXXXXXXXXXXX XXXXXXXXXX	50 都市圏ニュース 00 ふるさと最高! 「わが町自慢の 特産品」 XXXXXXXXXXXXXXXXXX XXXXXXXXXXXXXXXXXX XXXXXXXXXXXXXXXXXX XXXXXXXXXX		00 ザ・世界もびっくり ニュース XXXXXXXXXXXXXXXXXX XXXXXXXXXXXXXXXXXX XXXXXXXXXXXXXXXXXX XXXXXXXXXX				
PM 3		00 おせがるショップ情報 XXXXXXXXXXXXXXXXXX XXXXXXXXXXXXXXXXXX XXXXXXXXXXXXXXXXXX XXXXXXXXXX	00 ひとり刑事熱線派 XXXXXXXXXXXXXXXXXX XXXXXXXXXXXXXXXXXX XXXXXXXXXXXXXXXXXX XXXXXXXXXX			45 おかあさんもいっ しょ					

Ⓑ番組表が一部表示されない

電子番組表(Gガイド)に表示されないチャンネルがあるとき(つづき)

- (A) メッセージが出て番組表欄が空欄となっているときは
⇒メッセージのある番組表の欄を、【左右カーソル】ボタンで選び【番組情報】ボタンを押します。
「番組データ取得中」のメッセージに切り換わり、番組表を更新します。
更新には2分程度時間がかかります。
- (B) 番組表の一部が空欄となっているときは
⇒空欄となっているチャンネルを選局し、放送画面のまま2分程度待ちます。
番組表データを受信し番組表を更新します。

ヒント

- 番組表データが受信できていない状態で電源を切ったときは、番組表データを自動受信します。
- 番組表データ受信中は本体内部の電源が入った状態となり、ステータスランプが橙点滅します。



番組の情報を見るには

1. 番組表で番組情報を知りたい番組を選ぶ
2. 【番組情報】ボタンを押す
 - 手順1で未放送の番組を選んで決定したときも、つぎの番組詳細画面が表示されます。
 - 番組詳細画面が表示されます

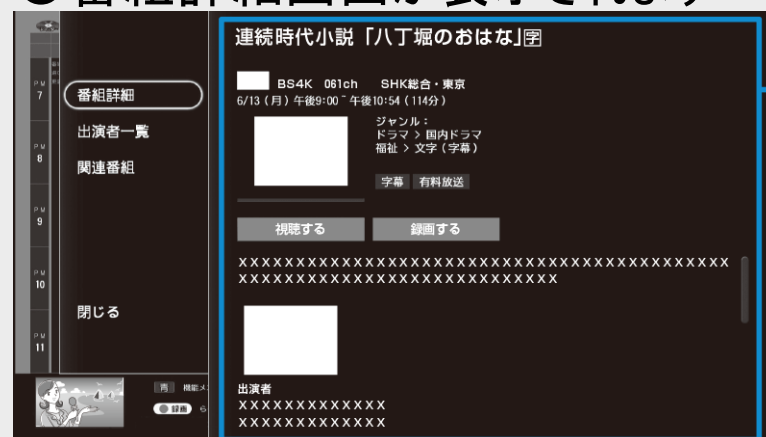

番組詳細
(番組情報)

- 次ページがあるときは【下カーソル】ボタンを押します。
 - 【上下カーソル】ボタンを押すと番組詳細内の表示をスクロールします。
 - 現在放送中の番組を選んだとき、「視聴する」を選ぶと放送画面になります。「録画する」を選ぶと録画されます。(外付けHDD接続時)
 - 手順1で未放送の番組を選んだときは、「録画予約」ボタンが表示されます。「録画予約」を選んで決定すると「録画予約」設定画面になります。(→[3-13](#)ページ)
 - 出演者一覧や関連番組を確認したいときは【左カーソル】ボタンを押し、出演者一覧または関連番組を選んで決定します。(出演者一覧→[2-27](#)ページ/関連番組→[2-26](#)ページ)
3. 番組表表示に戻すときは、【番組情報】ボタンまたは【戻る】ボタンを押す
 - 【終了】ボタンを押すと、放送画面になります。



番組の情報を見るには(つづき)

番組の出演者や関連する番組を表示する

番組詳細からメニュー項目を選び、出演者一覧や関連番組の検索が行えます。

- 出演者一覧を選ぶと、番組出演者を確認したり、出演している番組を確認し予約したり、マイ検索に登録が行えます。
- 関連番組を選んだときは、選択している番組に関連した番組(同一のジャンル番組など)を確認できます。(インターネットに接続している場合と、接続していない場合で検索結果に違いが出る場合があります)

1. 番組表で番組情報を知りたい番組を選ぶ
2. 【番組情報】ボタンを押す
 - 手順1で未放送の番組を選んで決定したときも、番組詳細画面が表示されます。
 - 番組情報が表示されないときは、電源を「切」にして6時間以上お待ちください。
3. 【左カーソル】ボタンを押しメニュー項目を選び、「出演者一覧」または「関連番組」を選んで【決定】ボタンを押す
 - 関連番組を選んで決定したときは、関連番組選択画面に移動します。放送中の番組は選局、未来の番組は番組詳細から予約が行えます。



番組の情報を見るには(つづき)

番組の出演者や関連する番組を表示する(つづき)

4. 出演者から番組を選ぶ場合は「出演者一覧」を選んで【決定】ボタンを押す
 - ・ 出演者選択画面に移動します。



5. 「出演者」を選んで【決定】ボタンを押す

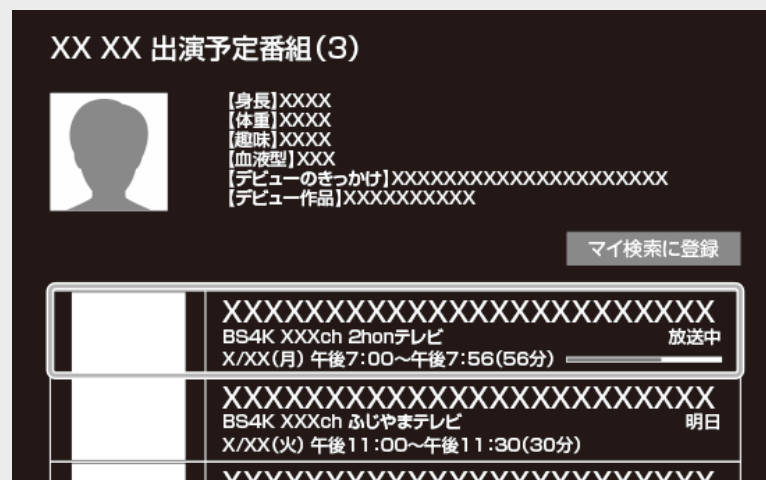

- ・ 「マイ検索に登録」を選んで決定したときは
-マイ検索に選んだ出演者が登録されます。
- ・ 検索した番組を選んだときは
-放送中の番組は選局、未来番組は番組詳細から予約が行えます。



番組表の機能メニューについて

電子番組表の表示中に【青】ボタン(機能メニュー)または【ツール】ボタンを押すと、「機能メニュー」によって各種機能を呼び出すことができます。
【青】ボタンを押すたびに「機能メニュー」⇔「番組表」に切り換わります。

番組表機能メニュー

項目	サブ項目	内容	参照ページ
通常番組表	—	マイ番組表を表示しているとき通常の日別番組表を表示します。	2-17
マイ番組表	—	通常番組表を表示しているとき番組表設定で登録したマイ番組表を表示します。	2-20 2-41
マイ検索	—	登録している人名が出演する番組や登録されているキーワード、ジャンルなどの番組を検索し表示します。	2-31
番組検索	キーワード検索	キーワード(ラグビーなど)を入力し番組を検索します。	2-32
	ジャンル検索	ジャンルを選択して番組を検索します。	2-34
	人名検索	お気に入りの出演者の頭文字を入力し、表示された出演者が出演している番組を検索できます。	2-36
	番組カテゴリ検索	各カテゴリの番組が検索できます。	2-38



番組表の機能メニューについて(つづき)

番組表機能メニュー(つづき)

項目	サブ項目	内容	参照ページ
おすすめ・特集	—	放送局で選定した、おすすめ・特集番組一覧が表示されます。	2-39
予約リスト	—	予約リストを表示します。	3-41
日時指定予約	—	日時指定予約画面を表示します。	3-25 ～ 3-29
番組表設定	マイ番組表設定	自分で必要なチャンネルのみを登録しておくことで、マイ番組表が表示できます。	2-41
	ジャンル色設定	番組表に表示される番組のジャンルを色分け表示させるか設定します。	2-41
	表示文字設定	番組表に表示される文字に関する設定を行います。	2-42
	チャンネル表示設定	チャンネル表示に関する設定を行います。	2-43
	番組表取得設定	番組表の番組情報を取得する時間を設定します。	2-44 7-32
	表示解像度設定	「高精細」を選択すると、4Kテレビに接続した時に高精細文字で出力します。「標準」を選択すると、番組表のカーソル移動などの動作が速くなります。2Kテレビとの接続時や、本機の映像力設定で2Kを選択している場合は、高精細文字の出力にはなりません。	7-35
	バージョン情報	番組表のバージョンが確認できます。	—

お知らせ

- おすすめ・特集は、インターネットに接続しないと選択できません。



視聴

電子番組表(Gガイド)で選ぶ

番組表の機能メニューについて(つづき)

機能メニューで操作する

各機能メニューを選んで決定したときの画面や操作について説明します。

●「マイ番組表」を選んで【決定】ボタンを押す

マイ番組表が表示されます。

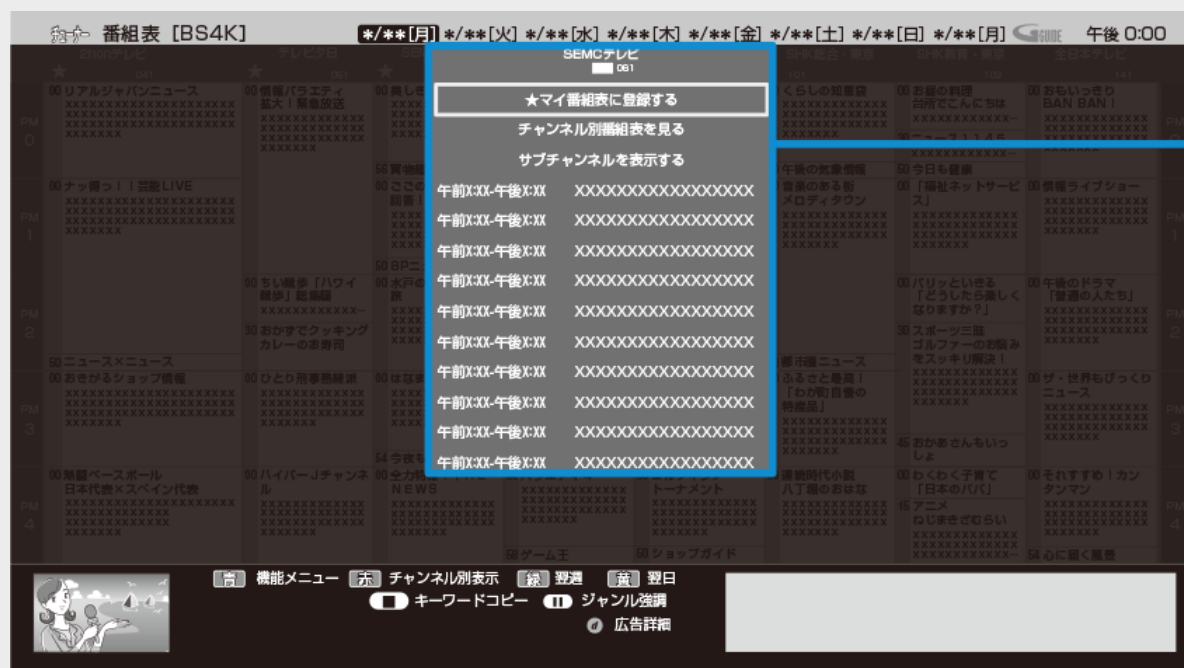

番組表の放送局(チャンネル部)を選び【決定】ボタンを押す
→放送局の設定メニューが表示されます。
「マイ番組表から外す」を選び決定するとマイ番組表の登録が解除されます。
放送局の設定メニューは
→[2-20](#)ページをご覧ください。

ヒント

- マイ番組表への放送局の追加は、「番組表で各放送局毎にマイ番組表の登録や、サブチャンネル表示などを設定する」(→[2-20](#)ページ)をご覧ください。
- 通常の番組表に戻りたいときは、青(機能メニュー)を表示して、「通常の番組表」を選んで決定します。通常の番組表が表示されます。

機能メニューで操作する(つづき)

●「マイ検索」を選んで【決定】ボタンを押す

マイ検索に登録されている番組やキーワード、ジャンル、人名、番組カテゴリなど検索条件に登録されている番組を一覧表示します。

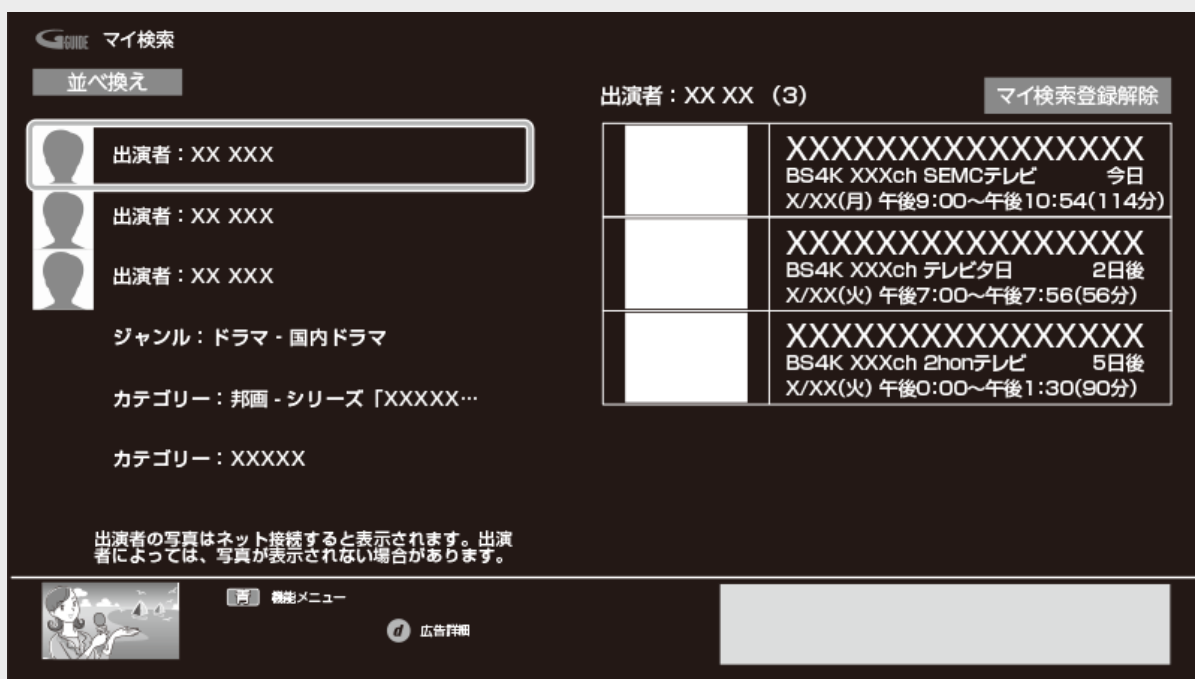

- マイ検索登録解除を選んで決定すると登録解除されます。
- 並び換えを選んで決定すると【上下カーソル】ボタンで並び順を変更できます。
- 現在放送中の番組を選んで決定すると選んだ放送の画面になります。
- 未来の番組を選んだときは、番組詳細画面になります。
番組表の操作は
→[2-17](#)～[2-20](#)ページをご覧ください。

機能メニューで操作する(つづき)

●「番組検索」を選んで【決定】ボタンを押す

キーワード、ジャンル、人名、番組カテゴリで番組検索が行えます。

キーワードで番組を検索する

1. キーワード検索を選んで決定
 - キーワード検索画面が表示されます。



2. 検索ワード欄を選んで決定し、検索したいワードを入力



視聴

電子番組表(Gガイド)で選ぶ

番組表の機能メニューについて(つづき)

機能メニューで操作する(つづき)

キーワードで番組を検索する(つづき)

3. 【黄色】ボタンを押して、入力完了

画面例: ラグビーと入力し【黄色】ボタンを押すとラグビー関連番組が表示されます。

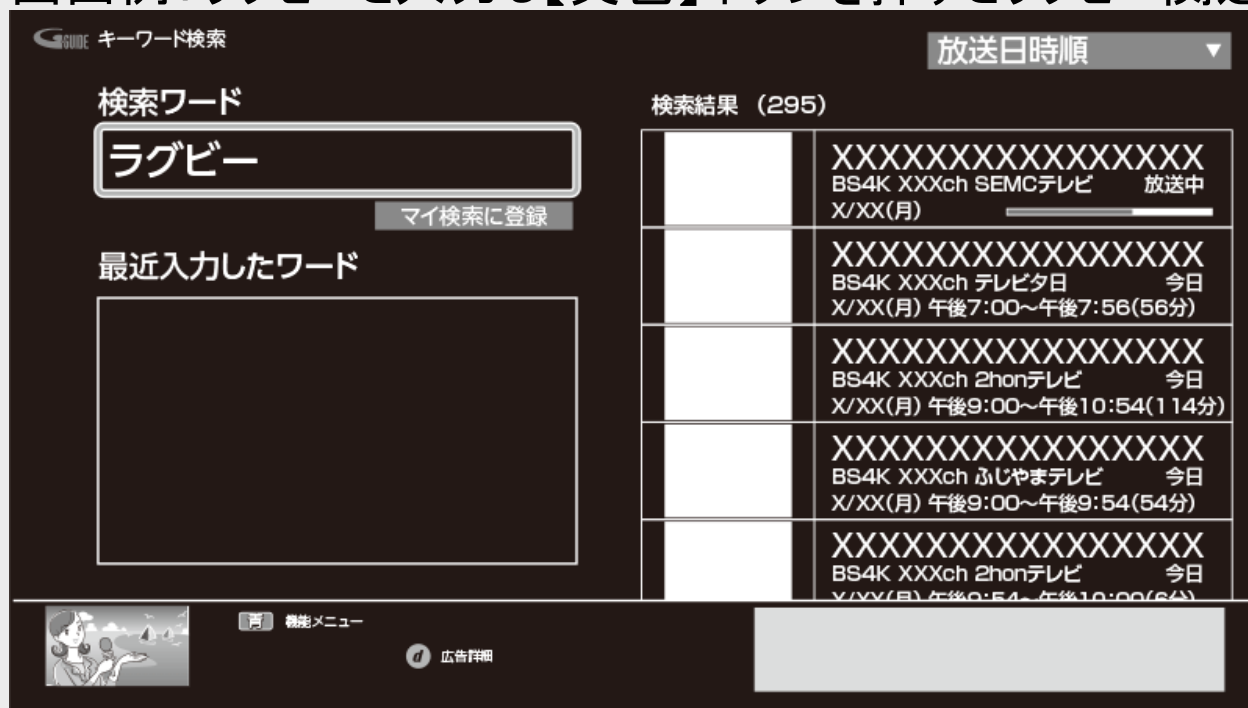

画面内のボタンを選んで決定

マイ検索に登録⇒マイ検索に登録されます。

放送日時順／チャンネル番号順⇒放送日時順／チャンネル番号順に並び換えできます。

機能メニューで操作する(つづき)

ジャンルで番組を検索する

1. 「ジャンル検索」を選んで【決定】ボタンを押す
 - ジャンル検索画面が表示されます。



2. 検索したいジャンルを選んで【決定】ボタンを押す

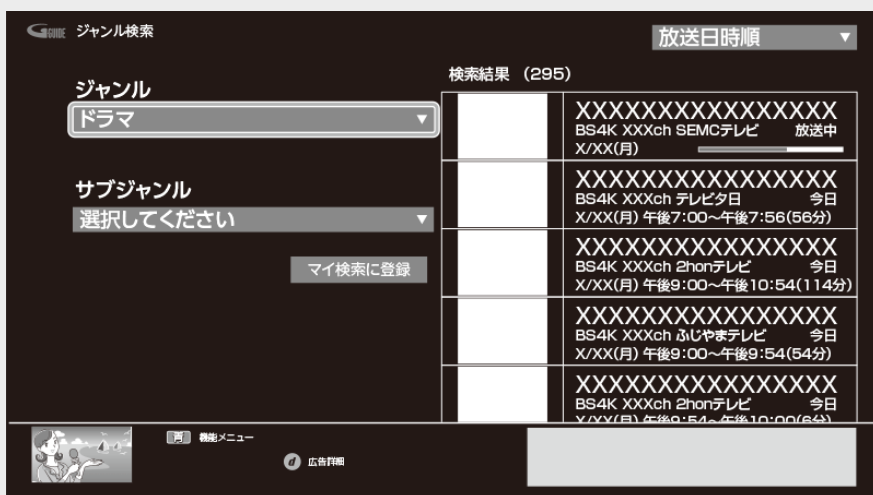

視聴

電子番組表(Gガイド)で選ぶ

番組表の機能メニューについて(つづき)

機能メニューで操作する(つづき)

ジャンルで番組を検索する(つづき)

3. サブジャンルを選んで【決定】ボタンを押す
画面例: 国内ドラマを選んで決定
関連番組が表示されます。

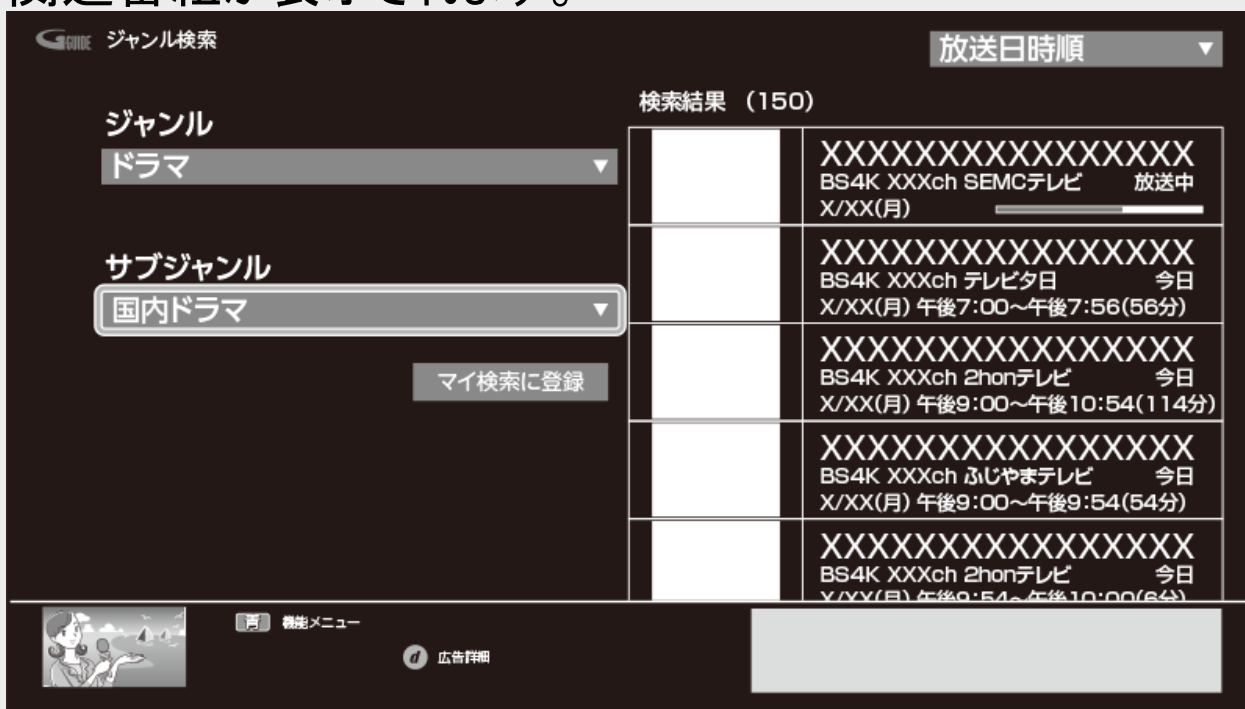

画面内のボタンを選んで決定

マイ検索に登録⇒マイ検索に登録されます。

放送日時順／チャンネル番号順⇒放送日時順／チャンネル番号順に並び換えできます。

機能メニューで操作する(つづき)

人名で番組を探す

- 検索したい人名を一文字ずつ文字パレットから選んで入力します。
1. 「人名検索」を選んで、【決定】ボタンを押す
 - 文字入力パレットが表示されます。

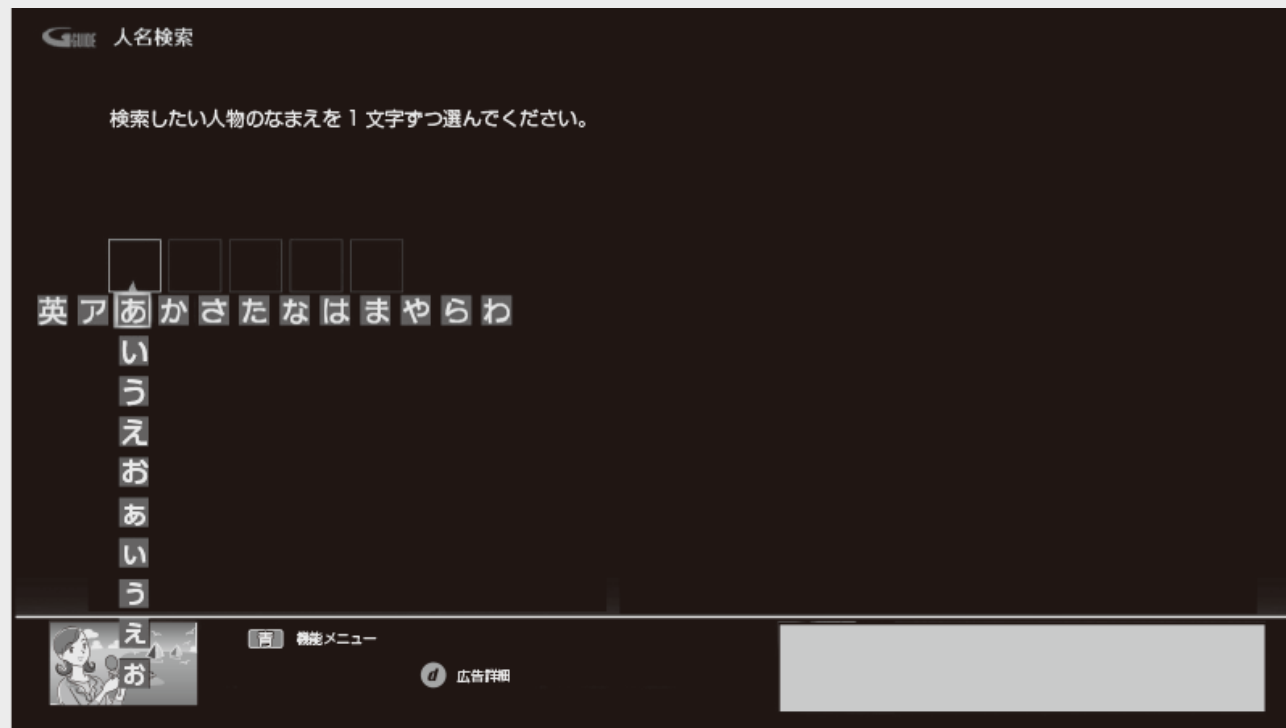

人名で番組を探す(つづき)

2. 文字マスに検索したい人名の先頭の文字から1文字ずつ入力する
 - 入力した文字と一致する出演者が右側に表示されます。
 - 空白の文字マス上で【決定】ボタンを押すと、文字入力パレットが表示されます。
 - 出演者の写真は本機をインターネットに接続しているとき表示されます。

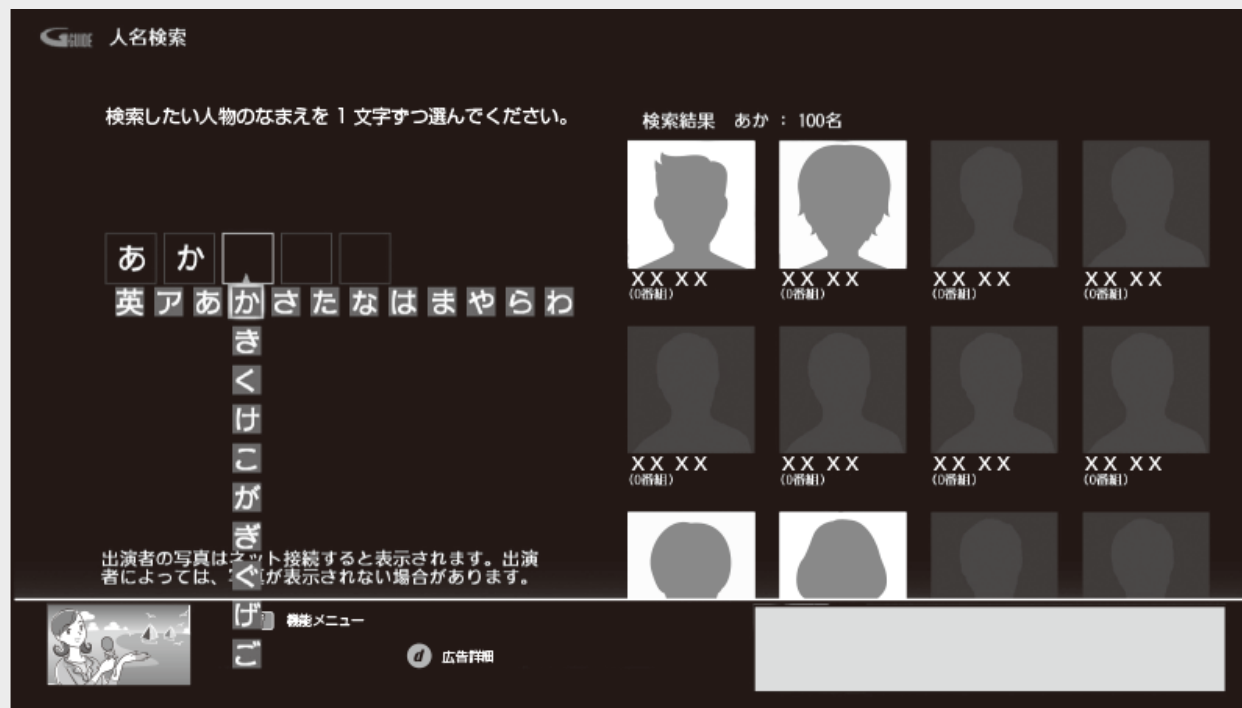

3. 【上下左右カーソル】ボタンで目的の出演者を選び【決定】ボタンを押す

機能メニューで操作する(つづき)

カテゴリで番組を検索する

1. 「番組カテゴリ検索」を選んで【決定】ボタンを押す
2. 番組のカテゴリを選んで【決定】ボタンを押す



3. 番組を選んで【決定】ボタンを押す



画面内のボタンを選んで決定
マイ検索に登録⇒マイ検索に登録されます。

視聴

電子番組表(Gガイド)で選ぶ

番組表の機能メニューについて(つづき)

機能メニューで操作する(つづき)

おすすめ・特集番組を探す

- 放送局で選定した、おすすめ・特集番組一覧が表示されます。
- 1. 「おすすめ・特集」を選んで【決定】ボタンを押す
 - 【上下カーソル】ボタンで、見たいおすすめ・特集の大項目を選びます。

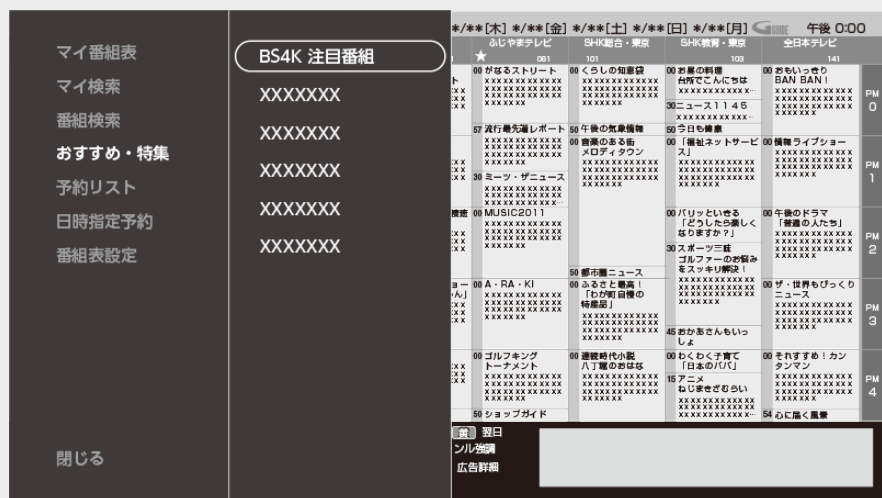

2. 【決定】ボタンを押す

- 選んだ大項目の番組が一覧表示されます。

お知らせ

- 「おすすめ・特集」はインターネットに接続しないと選択できません。

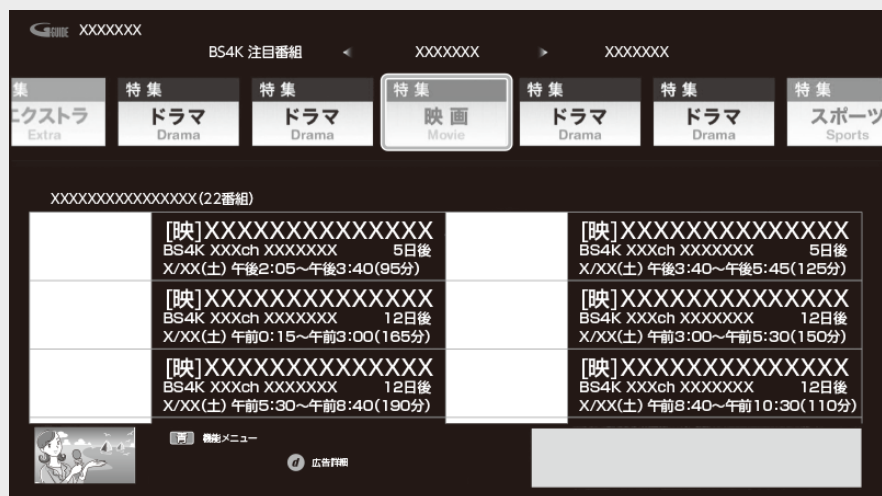

機能メニューで操作する(つづき)

おすすめ・特集番組を探す(つづき)

3. 見たい番組を選んで【決定】ボタンを押す

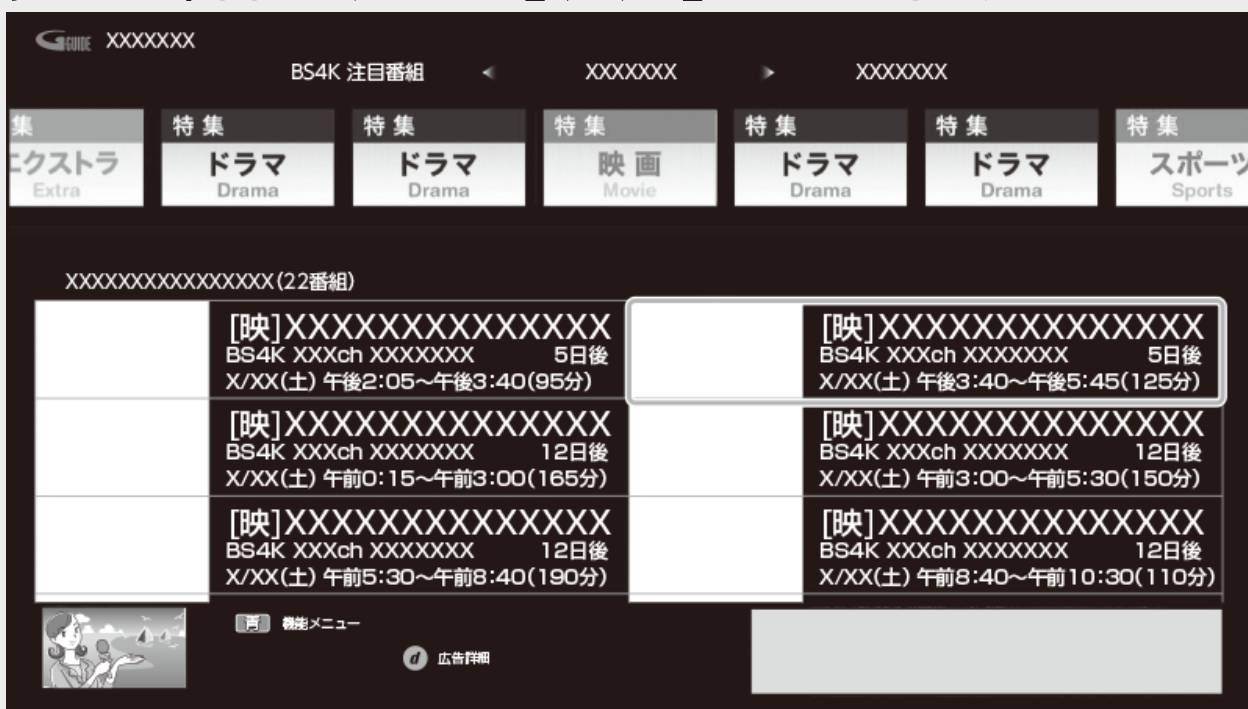

選んだ番組の番組詳細画面が表示されます。

画面内のボタン(項目)を選んで決定

- 画面の最上段で、初めに選んだ大項目を選び直せます。
- 画面上部のアイコンで、中項目が選べます。
- 未放送の番組を選択した場合は、番組詳細画面が表示され予約操作ができます。9日以上先の番組を予約した場合は、放送日から最短で8日前までは予約登録が確定になりません。大切な予約の場合は、放送日の前までに予約が休止など実行されない状態になっていないか確認いただくことをおすすめします。

視聴

電子番組表(Gガイド)で選ぶ

番組表の機能メニューについて(つづき)

機能メニューで操作する(つづき)

番組表の設定をする

- 「番組表設定」を選んで【決定】ボタンを押すと、番組表に関する設定ができます。

マイ番組表設定

- ・自分で必要なチャンネルのみを登録しておくことで、マイ番組表が表示できます。



お知らせ

- ・マイ番組表設定画面で選べるチャンネルはメインチャンネルのみです。
 - ・メインチャンネルを登録すると、サブチャンネルも自動的に登録されます。
 - ・メインチャンネルを登録解除すると、サブチャンネルも自動的に登録解除されます。

ジャンル色設定

- ・番組表に表示される番組のジャンルを色分け表示させるか設定します。

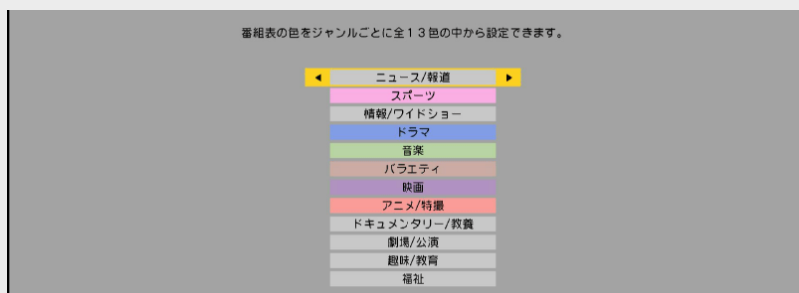

視聴

電子番組表(Gガイド)で選ぶ

番組表の機能メニューについて(つづき)

機能メニューで操作する(つづき)

番組表の設定をする(つづき)

表示文字設定

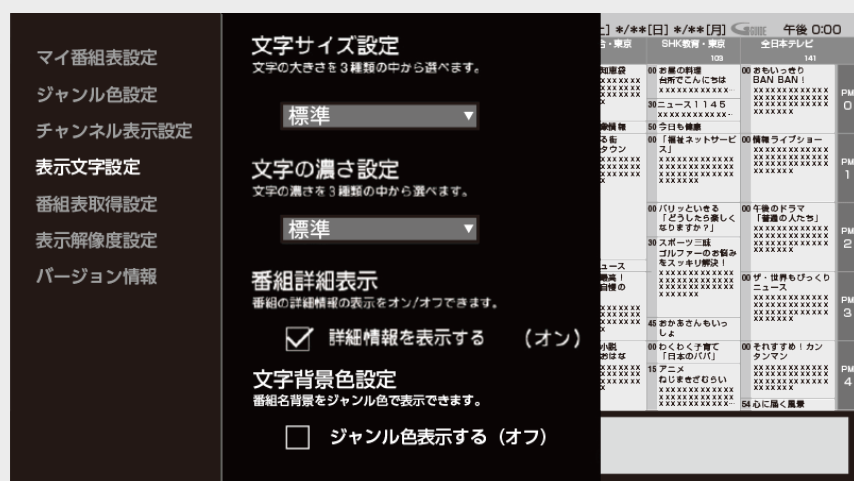

文字サイズ設定	番組表の文字の大きさを、大、標準、小の3種類の中から選べます。
文字の濃さ設定	番組表の文字の濃さを、濃い、標準、薄いの3種類の中から選べます。
番組詳細表示	番組名に付帯する詳細情報の表示をオン/オフできます。
文字背景色設定	番組名の背景部分をジャンル色で表示するかオン/オフできます。

視聴

電子番組表(Gガイド)で選ぶ

番組表の機能メニューについて(つづき)

機能メニューで操作する(つづき)

番組表の設定をする(つづき)

チャンネル表示設定

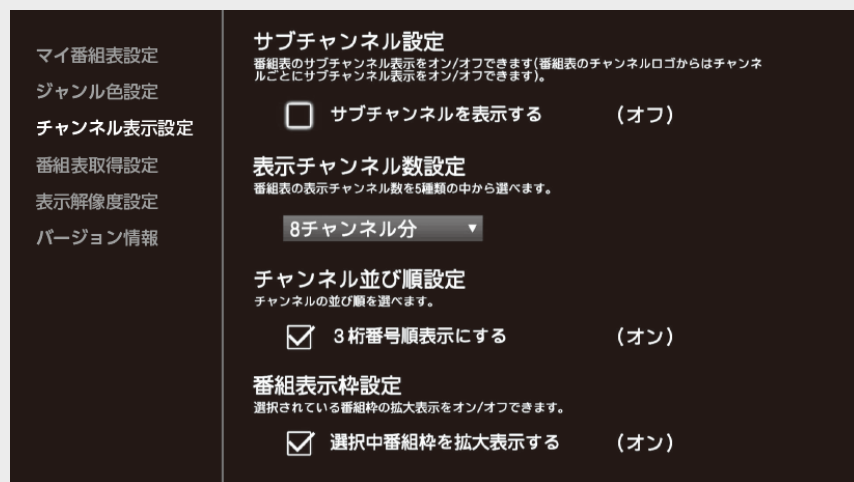

サブチャンネル設定	番組表のサブチャンネル表示をオン/オフできます(番組表のチャンネルロゴからはチャンネルごとにサブチャンネル表示をオン/オフできます)。
表示チャンネル設定	番組表の表示チャンネル数を5種類の中から選べます。
チャンネル並び順設定	チャンネルの並び順を選べます。
番組表示枠設定	選択されている番組枠の拡大表示をオン/オフできます。

視聴

電子番組表(Gガイド)で選ぶ

番組表の機能メニューについて(つづき)

機能メニューで操作する(つづき)

番組表の設定をする(つづき)

番組表取得設定(→[7-32](#)ページ)

- 番組表の番組情報を取得する時間を設定します。

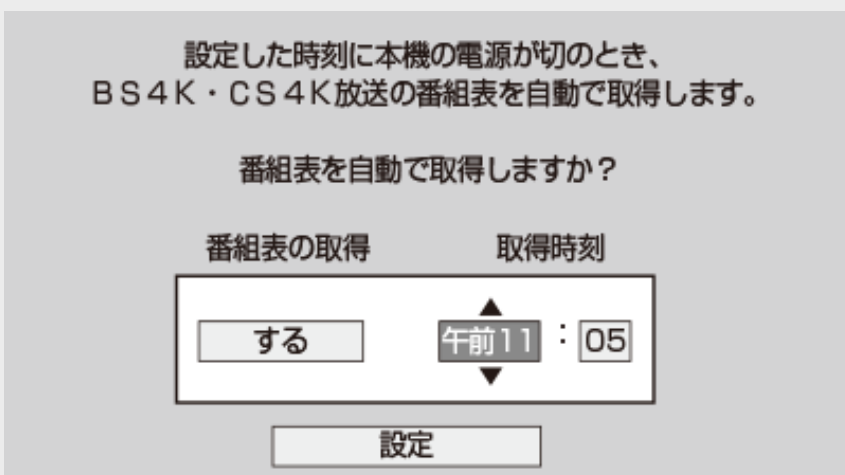

表示解像度設定

- 番組表の表示解像度を設定できます。

高精細※	4Kテレビに接続したとき高精細で番組表が表示できます。
標準	カーソル移動などの動作が速くなります。

※2Kテレビと接続時や映像出力設定が2Kに設定されているときは、標準表示となります。

視聴

電子番組表(Gガイド)で選ぶ

番組情報からキーワードをコピーする

1. キーワードコピーしたい番組を選びます
2. 【停止】ボタンを押して、キーワードコピー画面を表示させます

コピーするキーワードの開始点の文字を指定してください。

くらしの知恵袋

手の届きにくい押し入れの収納を便利に。▼急な来客にもあわてず
手軽におもてなし。▼フランス家庭料理「ケスクッセ」の作り方



視聴

電子番組表(Gガイド)で選ぶ

番組情報からキーワードをコピーする(つづき)

3. キーワードをコピーします

開始点と終了点を決めます

【上下左右カーソル】ボタンで選び【決定】ボタンで決定

- キーワードが設定されます。すでに設定済みのキーワードと同じものをコピーした場合、同じキーワードが設定されます。
- コピーできるのは20文字までです。

4. 「番組表のキーワード検索を行う」を選んで決定します

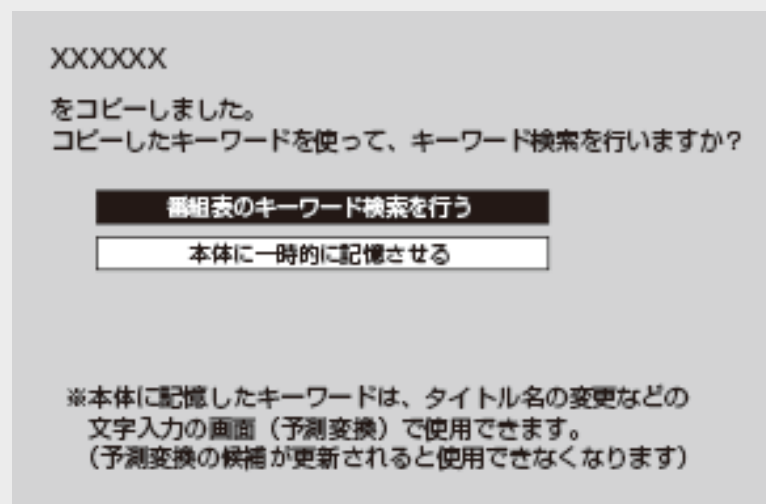

- 「本体に一時的に記憶させる」を選んで決定すると、キーワードを文字入力時の予測変換候補に登録できます。

お知らせ

- 番組表からキーワードをコピーしたとき、特殊文字(①～⑩や㊦や㊧など)はキーワードとして登録できません。

視聴

電子番組表(Gガイド)で選ぶ

番組情報からキーワードをコピーする(つづき)

5. 登録されたキーワードを選んで決定します

6. 「検索」を選んで決定します

- 検索結果が表示されます。

番組表検索例

The screenshot displays a search interface for electronic program guides. On the left, there are several filter categories: '野球 スポーツすべて' (Baseball Sports All), '(未設定)' (Not set), '東京 ニュース/報道' (Tokyo News/Reportage), '(未設定)', '(未設定)', and '(未設定)'. The main search area contains the following fields:

キーワード	(未設定)	(20文字以内)
除外キーワード	(未設定)	(20文字以内)
ジャンル	(未設定)	
番組カテゴリ	(未設定)	
人名	(未設定)	
番組特徴	(未設定)	
対象チャンネル	すべてのチャンネル	

At the bottom of the search area is a button labeled '検索' (Search). Below the search area, there is a navigation bar with the following options: '選択' (Select), '決定' (Decide), '決定' (Decide), '戻る' (Back), '前画面' (Previous screen), '終了' (End), '広告詳細' (Advertisement details), and '検索条件削除' (Delete search conditions).

番組情報からキーワードをコピーする(つづき)

■ キーワードが登録できないとき

すでに6つのキーワードが設定されている場合、[2-46](#)ページの手順4の後、次の画面が表示されます。

検索設定が全て使用されています。変更する設定を選択してください。

優先度

1: 野球
スポーツすべて

2: 温泉

3: 東京
ニュース/報道

4: 音楽

5: 動物

6: 車
ニュース/報道

- コピーしたキーワードを登録するときは
変更する「キーワード」を選んで【決定】ボタンを押す⇒キーワードが登録されます。
- 設定済みのキーワードを変更しないときは
【終了】ボタンまたは【戻る】ボタンで画面を終了します。

録画・予約録画

4K放送の録画について

- 本機は、市販の外付けHDDを接続して番組を録画することができます。
外付けHDDに録画できる内容は下記をご覧ください。

録画される内容・楽しめる機能

録画画質		4KDR画質
放送の種類	マルチビューサービス放送 (ステレオ二重音声)	○
	連動データ	×
	マルチ音声放送	○
	字幕	○
	番組情報	○
	追いかけて再生	○
	同時録画再生	○

録画・予約録画

本機の動作や録画可能時間(残時間)を確認する

動作情報／外付けHDD情報の見かた

1. 動作情報または外付けHDD情報を表示させます
 - 【画面表示】ボタンを押す



※上記画像はイメージです。実際の動作とは異なります。

2. 表示を切り換えます
 - 【画面表示】ボタンを押す ⇒ 押すごとに以下のように表示が切り換わります

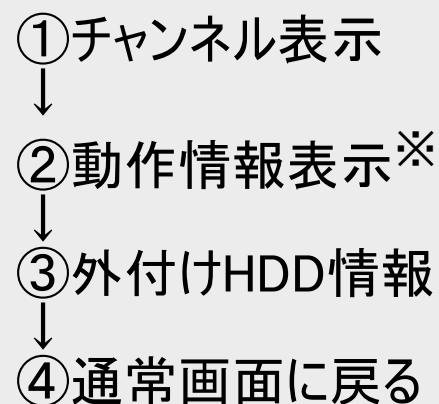

※再生中などの動作情報を表示します。(ライブ視聴のみのときは、動作情報は表示されません。)

録画・予約録画

本機の動作や録画可能時間(残時間)を確認する

動作情報／外付けHDD情報の見かた(つづき)

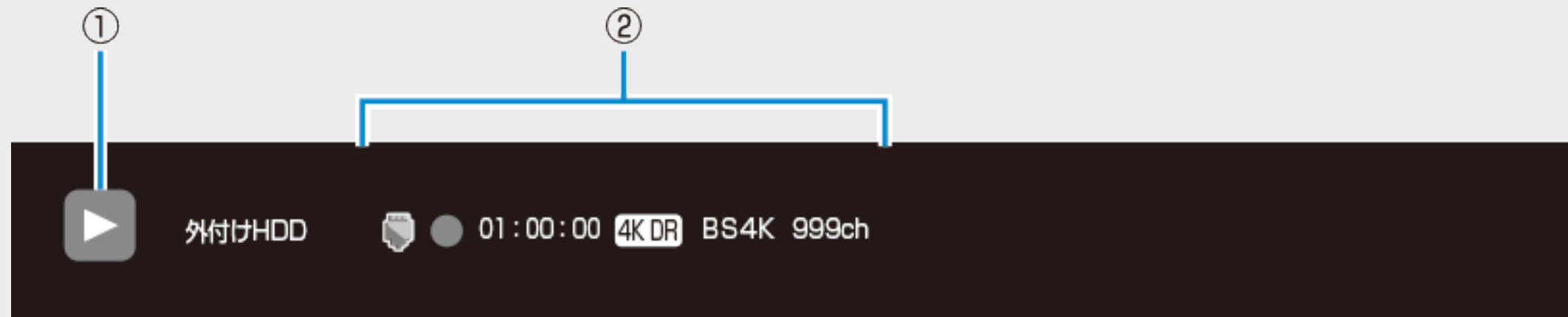

※上記の動作情報の画面は表示例です。

※再生時の動作情報には、画面下部にタイムバーが表示されます。タイムバーの見かたについては、[4-36](#)ページをご覧ください。

①動作状態

 再生中(青いマーク)

 録画停止時(赤いマーク)

 録画開始時(赤いマーク)

 放送視聴中(青いマーク)

 再生停止時(青いマーク)

 追いかけて再生中(緑マーク)

②録画情報

録画カウンター、録画画質、チャンネルが確認できます。メディアアイコンの内容は以下の通りです。

 外付けHDD

録画・予約録画

本機の動作や録画可能時間(残時間)を確認する

動作情報／外付けHDD情報の見かた(つづき)



③使用できるメディアの名称・種類

本機にセットまたは接続されている外付けHDDなどの名称・種類が表示されます。

④残量情報

録画画質と放送の種類(4KDR BS4K・110度CS4K放送)に基づく残時間(録画可能時間)が表示されます。

残時間が100時間以上あるときは「分」表示はされません。

⑤タイトル番号／チャプター番号

該当メディアの総タイトル数と総チャプター数が表示されます。

録画・予約録画

放送中の番組を録画する(らくらく一発録画)

今見ている番組をその場で外付けHDDに録画します。

- 録画中にできること・できないことは [9-1](#)～[9-2](#)ページでご確認ください。

ご注意

- 1回の録画の最長時間は12時間です。
- 録画できる番組数: 3000タイトル
- 使いかたによっては、録画できる番組数が少なくなる場合があります。
- 録画ボタンでの録画中に予約録画が始まると、はじめの録画が停止します。(予約録画優先)
- 録画が禁止されている番組(→ [9-6](#)ページ)は録画できません。
- 録画禁止の番組が始まったり4K放送の電波状況が悪くなると録画が停止・一時停止する場合があります。

録画・予約録画

放送中の番組を録画する(らくらく一発録画)

1. 録画したい番組を選びます

【チャンネル】ボタンで選ぶ

- リモコンの数字ボタンでも選局できます。
- 【3桁入力】ボタンを押し放送局の「数字」を入力して選局もできます。

2. 録画を始めます

【録画】ボタンを押す

- 録画中は「ステータスランプ」が赤点灯します。
- テレビ画面左上に **REC** マークが表示されます。



録画・予約録画

放送中の番組を録画する(らくらく一発録画)

3. 録画したとき、録画終了時刻を確認します

この番組を最後まで録画します。
終了予定時刻 午後 9:00

⇒終了時刻になると、録画が自動停止します。

- 番組が延長しても番組の最後まで録画します。ただし、予約録画がある場合はそちらが優先されます。
- 以下の場合は番組終了時刻が設定されず、メッセージが表示されません。【停止】ボタンを押し、「する」を選んで【決定】ボタンを押して録画を止めてください。
 - 録画開始時に番組の終わりまでが12時間を超える番組
 - 録画終了時刻と重複する予約があるとき
 - 外付けHDD残量が不足するとき

ヒント

- 番組録画中は、別番組は視聴できません。
- 録画しながら就寝したり、外出する場合など、テレビの電源を切っても録画には影響しません。
- 終了時刻より前に録画を止めたいとき
⇒【停止】ボタンを押し、「する」を選んで【決定】ボタンを押してください。
- 終了時間を変更したいとき
→[3-8](#)ページ



録画・予約録画

放送中の番組を録画する(らくらく一発録画)

録画終了時刻を変更するには

1. 終了時刻設定画面を表示させます
録画中に【録画】ボタンを押す
2. 終了時刻を選んで決定します(15分単位)

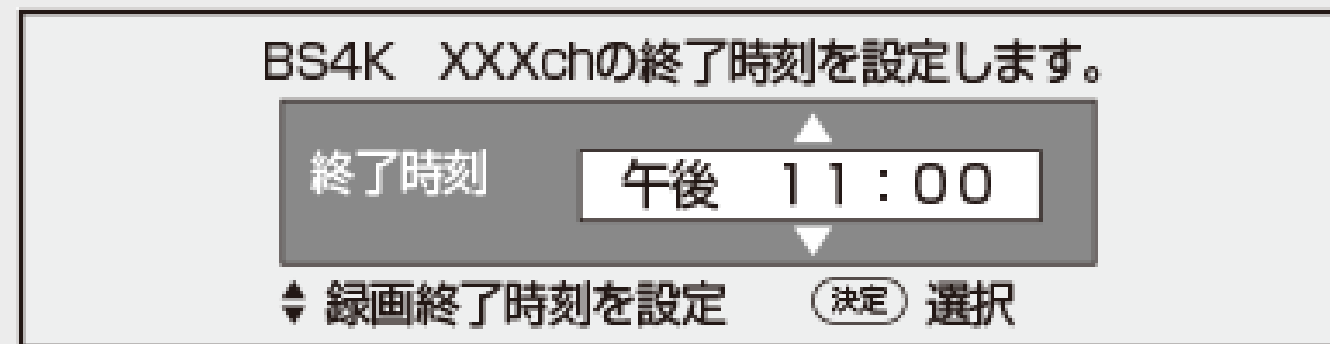

⇒ 終了時刻になると、録画が自動停止します。

- 番組が延長しても番組の最後まで録画したいときは「この番組の最後まで」を選んでください。(電子番組表で番組情報が取得できていない場合は設定できません)
- 設定した終了時刻を解除したいときは「設定しない(解除)」を選んでください。

● 終了時刻より前に録画を終わりたいとき

⇒【停止】ボタンを押し、「する」を選んで【決定】ボタンを押してください。



録画・予約録画

電子番組表(Gガイド)で予約する

電子番組表(Gガイド)から選ぶだけで、7日先までの4K放送の予約録画ができます。

- ・日時指定予約については [3-25](#)ページをご覧ください。

メモ

- ・外付けHDDの残量が少なく録画しきれないときはタイトル消去(→ [4-49](#)～[4-50](#)ページ)を行い、録画可能時間を増やしてください。
- ・予約録画をする前に予約したい放送局の映像が視聴可能なことを選局して確認してください。

ヒント

- ・電子番組表(Gガイド)予約では予約した放送が延長されると録画も追従されます。(→ [3-21](#)ページ)
- ・予約後にお出かけになるときや、就寝中に予約録画が行われる場合は、本機とテレビの電源を切ってください。電源を切っても予約録画は働きます。(本機からACアダプターは抜かないでください)

録画・予約録画

電子番組表(Gガイド)で予約する

録画予約をする

1. 番組表を表示させます

【番組表】ボタンを押す



★ 番組表 [BS4K] ***[月] ***[火] ***[水] ***[木] ***[金] ***[土] ***[日] ***[月] 午後 0:00

2chonテレビ	テレビタビ	SEMOテレビ	東京テレビ	ひじやまテレビ	SHK総合・東京	SHK教育・東京	全日本テレビ
041 12:05 リアルジャパンニュース	051 00 美しき毎日	061 00 Newsランチ タイムサテライト	071 00 ながるストリート	081 00 ぐらしの知恵袋	101 00 お屋の料理 台所でこんにちは	103 00 おもいっきり BAN BAN!	141 00 おもいっきり BAN BAN!
00 ナッっっ!! 芸能LIVE	56 買物超回鑑	00 ごこの話のタネ! 回答! TV	00 田舎に行こう! 特別編	57 流行最先端レポート	30 ニュース1145	00 情報ライブショー	00 情報ライブショー
PM 0	00 ちい散歩「ハワイ 散歩」総集編	00 水戸の御老公おばれ 旅	00 ドラマ 科学特捜班 第17話	50 午後の気象情報	50 今日も健康	00 「福祉ネットサービ ス」	00 午後のドラマ 「昔酒の人たち」
PM 1	00 ニュースXニュース	00 おおきがる市街	00 お屋のロードショー 「お出かけ赤ちゃん」	00 音楽のある街 メロディタウン	00 都市圏ニュース	00 ザ・世界もびっくり ニュース	00 後のドラマ 「昔酒の人たち」
PM 2	00 おかずでクッキング カレーのお寿司	00 ひとり刑事熱線派	00 今夜も天気	30 ミーツ・ザニュース	00 ふるさと最高! 「わが町自慢の 特産品」	00 54 世界もびっくり ニュース	00 後のドラマ 「昔酒の人たち」
PM 3	00 熱闘ベースボール 日本代表Xスペイン代表	00 ハイパーJチャンネ ル	00 全力特報! THE NEWS	00 MUSIC2011	00 都市圏ニュース	00 ザ・世界もびっくり ニュース	00 後のドラマ 「昔酒の人たち」
PM 4				58 ゲーム王	45 おかあさんもいっ しょ	00 ザ・世界もびっくり ニュース	00 後のドラマ 「昔酒の人たち」
					15 アニメ ねじまきざむらい	00 54 世界もびっくり ニュース	00 後のドラマ 「昔酒の人たち」

機能メニュー 赤 キーワードコピー 緑 録画 青 翌日 黄 ジャンル強調 白 広告詳細

録画・予約録画

電子番組表(Gガイド)で予約する

録画予約をする(つづき)

2. 予約する番組を選びます

選んでいる番組
(拡大表示されます)

放送局を選ぶ

【左右カーソル】ボタンを押すと放送局の続きがあります

ヒント

直接放送局を選びたいときは

- 予約したい放送局の番号を数字ボタンで入力し呼び出します。



放送時間を選ぶ

【下カーソル】ボタンを押すと7日間先までの続きがあります

ヒント

表示される時間帯や日にちを変更したいとき

- 【早戻し】【早送り】ボタンを押すとページの戻し／送りができます。
- 翌日(【黄】ボタン)、前日(【緑】ボタン)の番組表に切り換えることができます。

録画・予約録画

電子番組表(Gガイド)で予約する

録画予約をする(つづき)

3. 予約内容を設定します

● 予約内容を自動で設定するとき

【録画】ボタンを押す ⇒ 手順7へ

- 予約内容は以下の設定となります。
- 録画先:「外付けHDD」
- フォルダ設定:「設定しない」
- 保存設定:「設定しない」
- 繰り返し予約:「今回のみ予約」

● 予約内容を手動で設定するとき

【決定】ボタンを押す ⇒ 手順5へ

予約や毎日・毎週予約などが行えます。

- 電子番組表(Gガイド)の使い方について詳しくは[2-17](#)～[2-43](#)ページをご覧ください。



録画・予約録画

電子番組表(Gガイド)で予約する

録画予約をする(つづき)

4. 録画予約で決定します

- 予約設定画面が表示されます

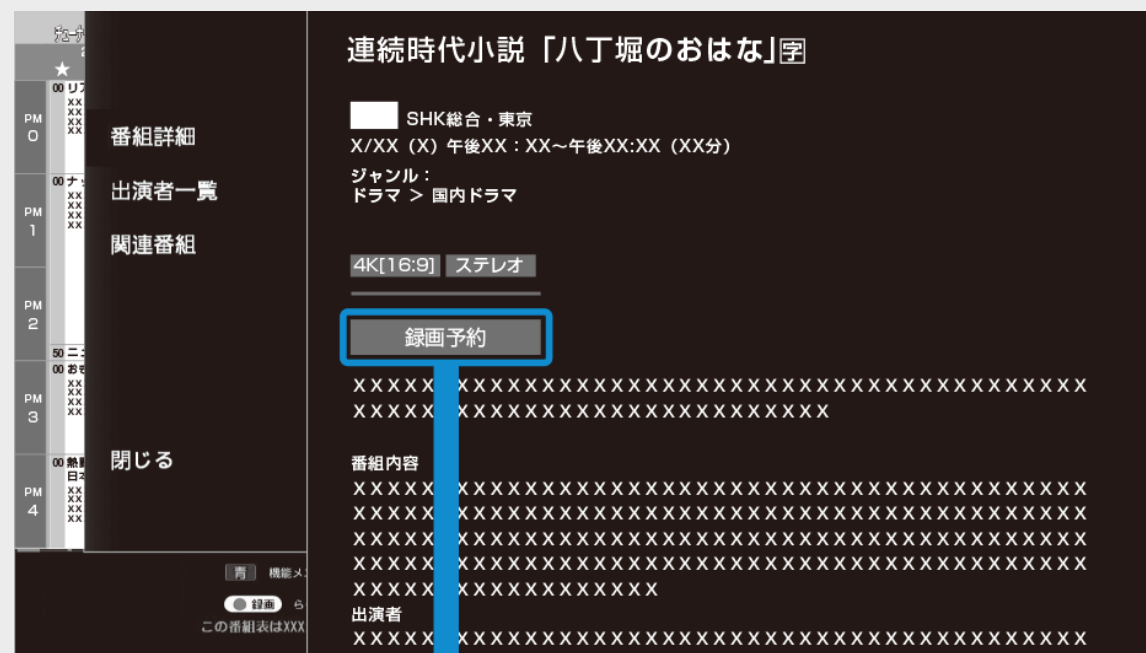

予約設定画面

予約の内容を設定してください。

録画日	開始時刻	終了時刻	録画先	録画画質	延長
/	[*] 午後 1 : 00 ~	午後 2 : 00	外付けHDD	4K DR	入

外付けHDD残時間 : 17時間30分

今回の予約時間 : 1時間00分

今回のみ予約

毎回予約(月~金)

詳細設定

フォルダー設定 : 設定しない
保存設定 : 設定しない

録画・予約録画

電子番組表(Gガイド)で予約する

録画予約をする(つづき)

5. 「今回のみ予約」、「毎回予約」、「詳細設定」のいずれかを選んで決定します

予約の内容を設定してください。

録画日	開始時刻	終了時刻	録画先	録画画質	延長
/ [*]	午後 1 : 00 ~	午後 2 : 00	外付けHDD	4K DR	<input checked="" type="checkbox"/> 入

外付けHDD残時間：17時間30分

今回の予約時間：1時間00分

今回のみ予約

毎回予約(月~金)

詳細設定

フォルダー設定：設定しない
保存設定：設定しない

予約録画で設定されている
詳細設定内容です

- 予約を完了するとき
「今回のみ予約」を選んで決定します⇒選択した番組の予約が完了し、前の画面に戻ります
- 毎回予約に変更したいとき
「毎回予約(●~●)」を選んで決定します⇒予約が完了し、前の画面に戻ります
※番組表の情報から毎日または毎週予約が自動的に選択されます。

録画・予約録画

電子番組表(Gガイド)で予約する

録画予約をする(つづき)

予約の内容を設定してください。

録画日 開始時刻 終了時刻 録画先 録画画質 延長

/ [*] 午後 1 : 00 ~ 午後 2 : 00 外付けHDD 4K DR **入**

外付けHDD残時間：17時間30分

今回の予約時間：1時間00分

今回のみ予約

毎回予約(月~金)

詳細設定

フォルダー設定：設定しない
保存設定：設定しない

予約録画で設定されている
詳細設定内容です

● 詳細設定をしたいとき

「詳細設定」を選んで決定します⇒詳細設定画面になります(→[3-35](#)ページ)

- 詳細設定できる項目は「詳細設定」ボタンの下に表示される項目です。
詳細設定項目については[3-30](#)～[3-34](#)ページをご確認ください。

● 「録画日」などを変更したいときは、【上下左右カーソル】ボタンで変更したい項目を選び設定し直します。

● 【緑】ボタン(日時変更)を押すと「録画開始時刻」、「録画終了時刻」を変更できます。

録画予約をする(つづき)

6. 別の番組を予約するときは、手順2～5を繰り返します
 - 130番組まで予約できます。
 - **予約録画時間が重なる番組を選んだときは**
⇒予約重複画面が表示されます。
 - 予約の重複については、[3-38](#)ページをご覧ください。

録画・予約録画

電子番組表(Gガイド)で予約する

録画予約をする(つづき)

7. 番組表を消します

【終了】ボタンを押す

- 【終了】ボタンを押さずに「録画予約変更／取消」を選ぶと設定された予約の「取り消し」や「変更」設定が行えます。

⇒開始時刻になると録画が始まり、ステータスランプが赤点灯します。

●電源を切った状態で予約録画を行いたいときは

⇒録画予約を設定した後、電源を切ります。

●予約録画中、予約録画終了後に電源を切りたいときは

⇒予約録画中に電源ボタンを押します。

- 予約録画中に【電源】ボタンを押しても録画が続行し、終了後自動で電源が切れます。

録画・予約録画

電子番組表(Gガイド)で予約する

録画予約をする(つづき)

■ 設定した予約を取り消したいとき

■ 予約の設定内容を変更したいとき

⇒番組表から取り消し／変更したい予約番組を選んで決定します。

⇒「録画予約変更/取消」で決定します。

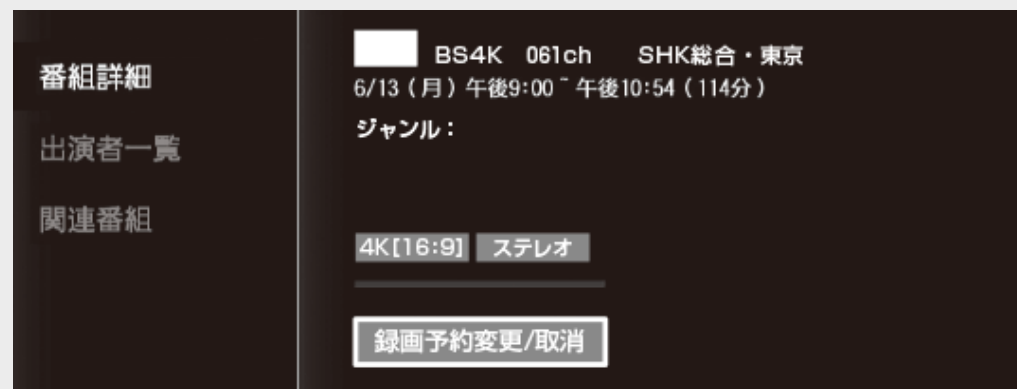

⇒「取り消す」、「変更する」を選んで決定します。

予約が取り消されます。

予約内容の変更・確認ができます。→ [3-26](#)ページ

番組表に戻ります。

録画・予約録画

電子番組表(Gガイド)で予約する

録画予約をする(つづき)

ご注意

- 録画開始時刻の2分前を過ぎると、番組表から予約の変更はできません。予約を取り消したいときは、予約リストから取り消しをしてください。

■ 次回の録画予約状態を確認したいとき

予約リストで確認できます。

→[3-40](#)ページ

- 次回の予約が正しく設定されていないときは「(次回該当番組なし)」と表示されます。予約内容を確認してください。あるいは、予約名を次回予約の番組名などに変更してください。

→[3-30](#)ページ

■ 予約録画が中断したとき(最後まで録画されないとき)

放送電波の受信感度が落ちた場合、録画が中断されることがあります。

本機の受信機レポートでご確認ください。

本機に関連したレポートを読むことができます。

- 詳しくは[7-12](#)ページをご覧ください。

録画・予約録画

電子番組表(Gガイド)で予約する

外付けHDDの残量が不足している場合

タイトルを消去する

[3-12](#)ページの手順3で以下のような画面になる場合はHDDの残量が足りません。不要なタイトルを消してHDDの残量を増やしてください。

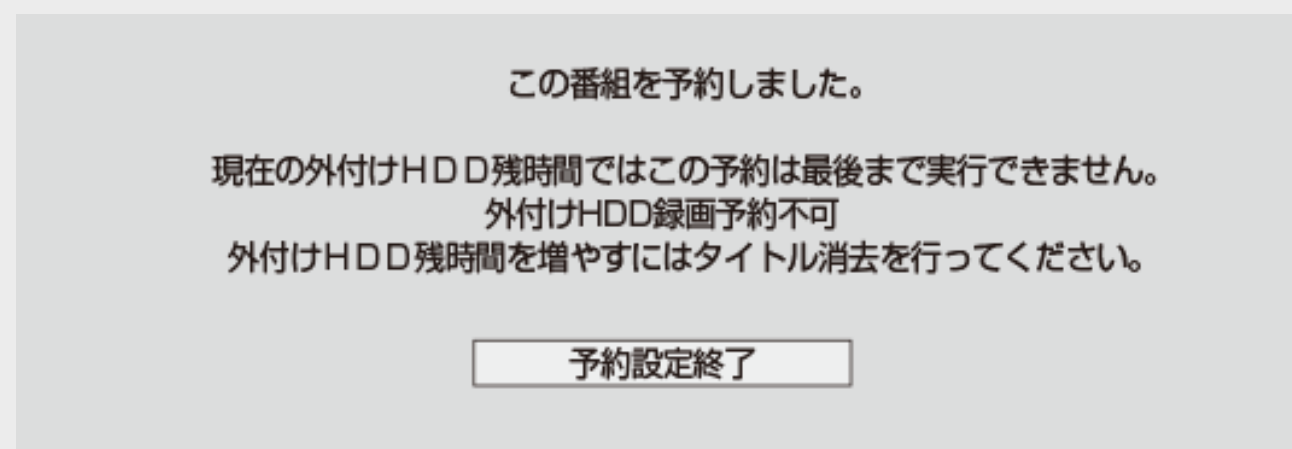

1. 「タイトル消去へ」を選んで決定します

⇒タイトル消去画面が表示されます。(タイトル消去について詳しくは [4-49](#)ページをご覧ください)

録画・予約録画

電子番組表(Gガイド)で予約する

4K放送の延長予約について

スポーツ中継など終了時刻が延長される可能性のある番組の場合、予約録画の終了時刻を延長できます。

- 電子番組表(Gガイド)で予約した場合は「延長」が自動的に「入」に設定されます。

予約の内容を設定してください

録画日	開始時刻	終了時刻	録画先	録画画質	延長
/	[*] 午後 1 : 15 ~	午後 2 : 00	外付HDD	4K DR	入

- 放送時刻が延長されて他の予約と重なった場合は、録画開始時刻の早い予約が優先されます。重なった予約が実行されない、または番組途中から予約が実行されます。
- 開始時刻、終了時刻を変更したときは延長に対応できません。
- 繰り返し予約の場合、番組表の内容によっては延長に対応できない場合があります。
- 録画している番組の放送時刻が延長になり直後の予約と重複する場合、延長した番組が終了するまで予約が開始されません。

録画・予約録画

電子番組表(Gガイド)で予約する

延長を「入」にした場合

番組が延長されても番組の最後まで録画を行います。

スポーツ番組を延長「入」で予約録画したとき

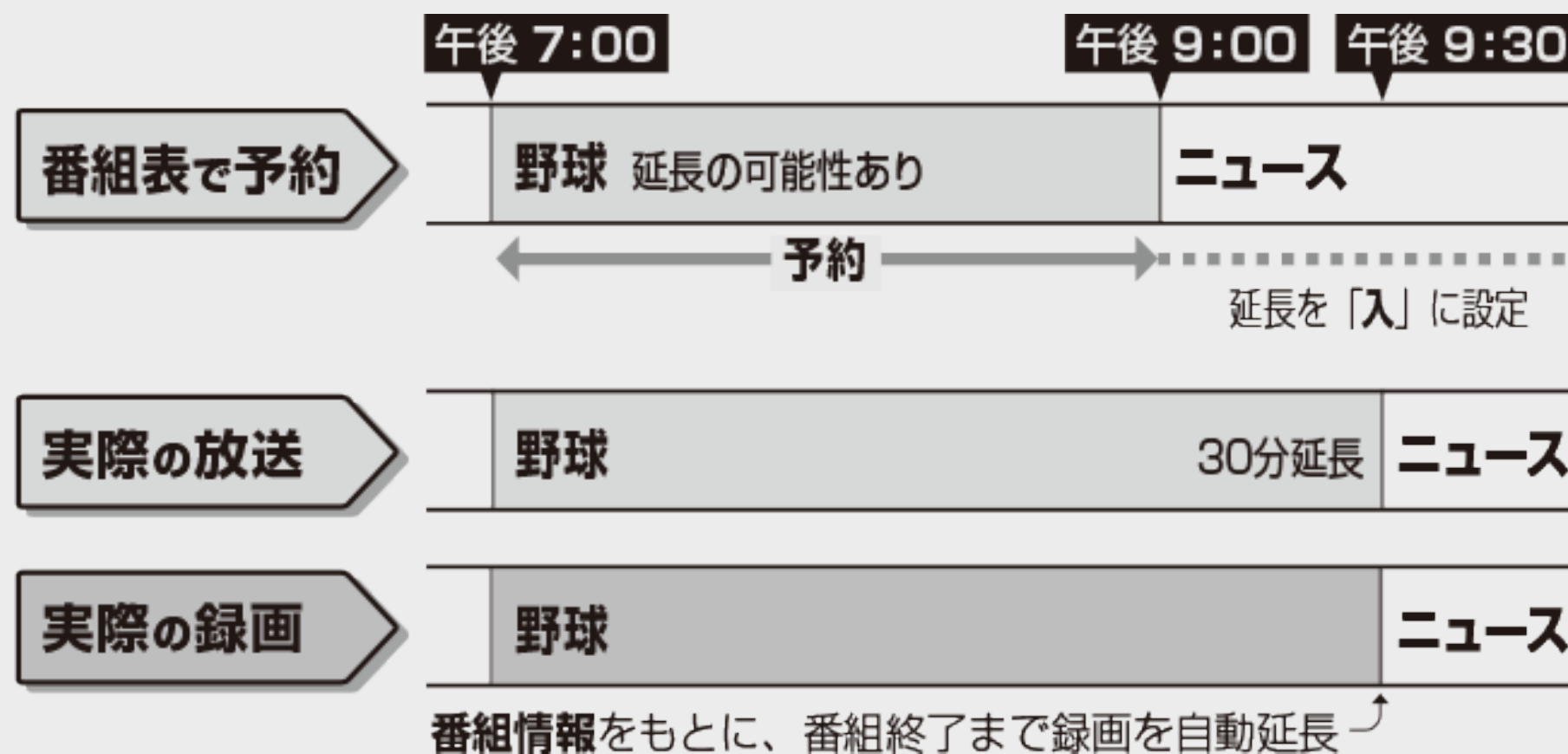

録画・予約録画

電子番組表(Gガイド)で予約する

前の番組が延長された場合

前の番組が延長されて予約録画した番組が繰り下げられたときでも、録画時刻を自動的に変更します。(3時間までの変更に対応)

繰り下げの可能性のある番組を予約録画したとき

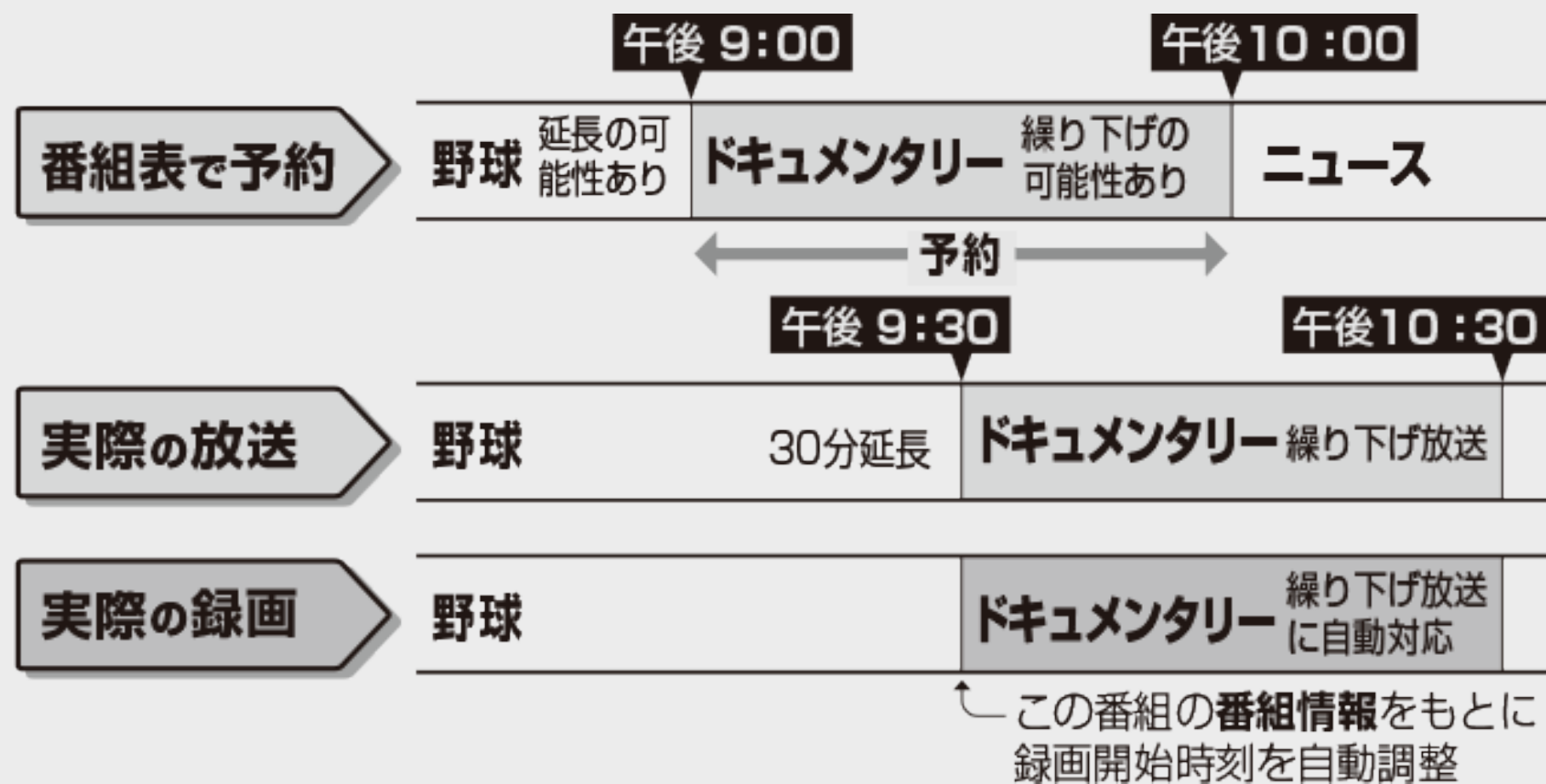

ご注意

- 前の番組が延長されて予約の重複が起こった場合は、いずれかの予約が休止になります。

録画・予約録画

電子番組表(Gガイド)で予約する

繰り返し予約

電子番組表(Gガイド)から連続ドラマなどを毎週(毎日)予約すると、放送開始時刻が変わったり番組放送時間が拡大されたときでも自動的に対応します。(初回予約時の開始時刻の前後3時間以内で類似した番組名を検索します)

- 他の予約との重複条件により繰り返し予約が行われない場合があります。(予約リストに「他の予約と重なるため休止しました」と表示されます)



ヒント

次回の予約が正しく設定されないときは、番組名(予約名)を変更してください。

- 4K放送の繰り返し予約は番組名をキーワードとして予約設定します。予約が正しく設定されていないときは「(次回該当番組なし)」と表示されます。予約名を次回予約の番組名などに変更してください。
- 予約名の変更は、「詳細設定」の「予約名設定・変更」で行なってください。(→ [3-30](#)ページ)

録画・予約録画

日時を指定して予約する

電子番組表(Gガイド)を使わず、放送日時とチャンネルを指定して予約録画します。

ご注意

- 番組が始まる3分前までに予約を完了してください。

お知らせ

- 外付けHDDに最大12時間まで連続録画できます。
- 予約録画に関する注意事項→[9-1](#)～[9-2](#)、[10-14](#)～[10-17](#)ページ

録画・予約録画

日時を指定して予約する

1. 【番組表】ボタンを押し、電子番組表を表示する
2. 【青】ボタンを押し、機能メニューから「日時指定予約」を選んで決定する
 - 130件を超える録画予約をしようとするときメッセージが表示されます。不要な予約を
取り消してください。
→[3-40](#)ページ
3. 予約内容を設定していきます

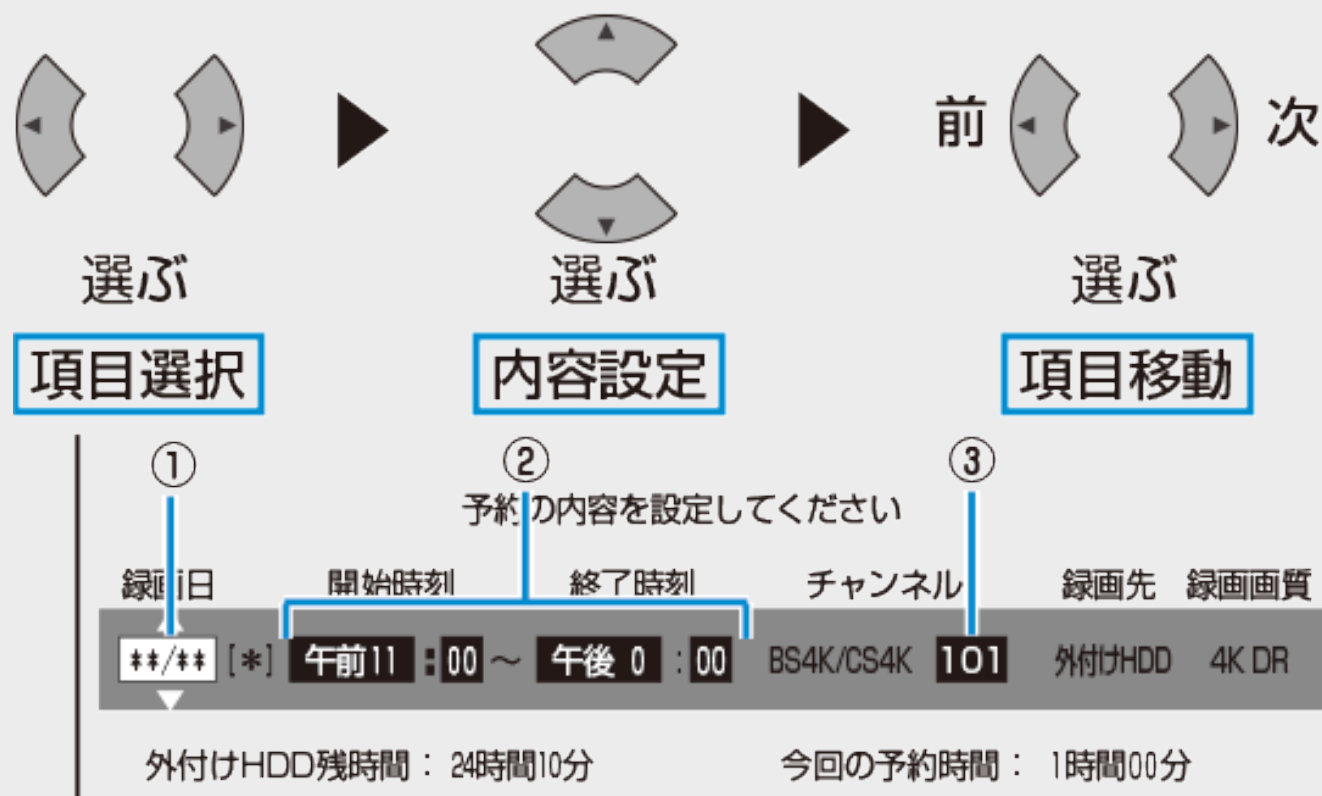

録画・予約録画

日時を指定して予約する

■ 予約内容の設定項目

① 録画日

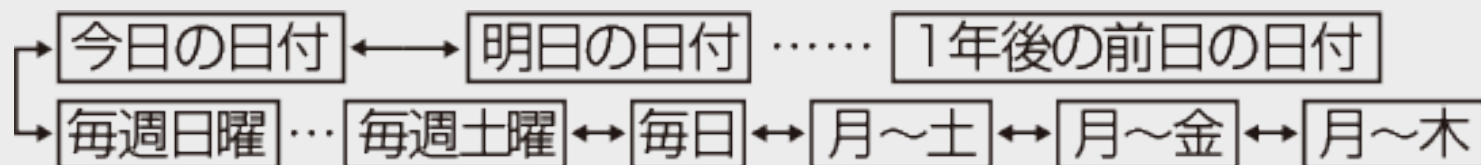

毎日予約したいときは、【青】ボタンを押す



毎週予約したいときは、【赤】ボタンを押す



- 日付を入力し直すときは、【緑】ボタンを押す
- 番組表から予約したとき、【緑】ボタン(日時変更)を押すまでは、日付は番組表で選択した日付、毎週予約は番組表で選択した曜日のみとなります。



録画・予約録画

日時を指定して予約する

■ 予約内容の設定項目(つづき)

② 録画開始時刻・終了時刻

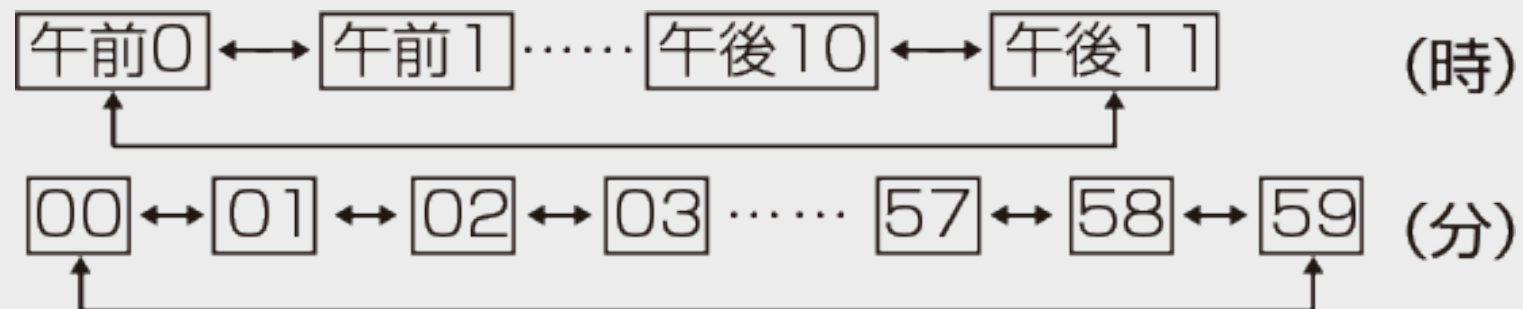

- 録画開始時刻の2分前をきったときは、「予約可能時間を超過しました。予約できません。」の表示が出ます。予約開始時刻を現在時刻より3分以上あけて設定し直してください。

③ チャンネル

- 番組表から予約した番組は、チャンネルは表示されません。

録画・予約録画

日時を指定して予約する

4. 設定内容を確認して「完了」を選んで決定します

- 各設定項目を選択している状態で【決定】ボタンを押しても、「完了」を選ぶことができます。
- 「詳細設定」を選ぶと、さらに詳細な設定ができます。
→[3-30](#)ページ
- 外付けHDDの残量が足りないとき
→[3-20](#)ページ

5. 【終了】ボタンを押して終了します

⇒ 開始時刻になると録画が始まります。



録画・予約録画

予約に関する詳細設定をする

録画予約時、以下のような便利な詳細設定ができます。

設定できる項目

予約名設定・変更

番組の予約名を変更／入力することができます。繰り返し予約ではこれが番組検索のキーワードになります。

- 録画した番組のタイトル名は変更されません。
 - (1) 詳細設定画面(→[3-33](#)ページ)で「予約名設定・変更」を選んで決定します。
 - (2) 「変更する」を選んで決定します。
 - (3) 文字を入力・確定します。(入力のしかた→[5-1](#)ページ)

録画・予約録画

予約に関する詳細設定をする

設定できる項目(つづき)

フォルダー設定

録画予約する番組を20フォルダーに分けて分類・整理できます。

録画リストのイメージ図



フォルダーのイメージ図

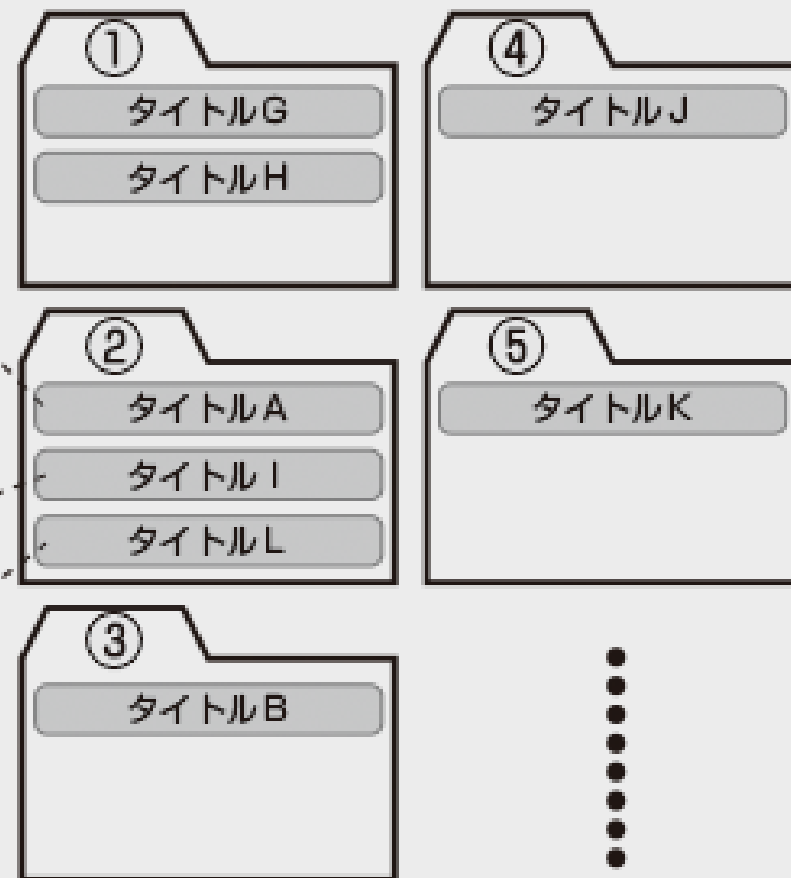

- (1) 詳細設定画面(→[3-33](#)ページ)で「フォルダー設定」を選んで決定します。
- (2) 「フォルダー1～20」のいずれかまたは「設定しない」を選んで決定します。

録画・予約録画

予約に関する詳細設定をする

設定できる項目(つづき)

保存設定

録画した番組の保存方法を設定できます。

「消さないで」

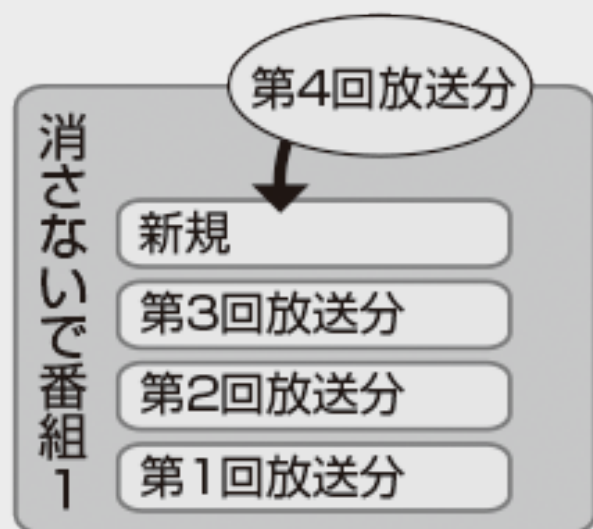

毎回放送分をすべて保存

録画した番組に「タイトル保護」が設定され、誤って消してしまわないようにします。まとめて視聴したい番組や、シリーズで保存したい番組の録画に便利です。

「重ね録り」

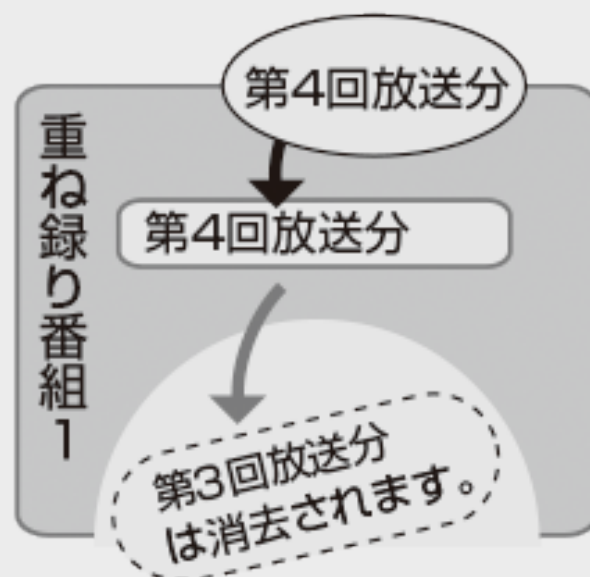

常に最新の番組だけを保存

毎週視聴する番組の録画に便利です。

録画・予約録画

予約に関する詳細設定をする

設定できる項目(つづき)

例) 保存設定を選んだ場合

- (1) 詳細設定画面で「保存設定」を選んで決定します。
- (2) 「消さないで」あるいは「重ね録り」を選んで決定します。

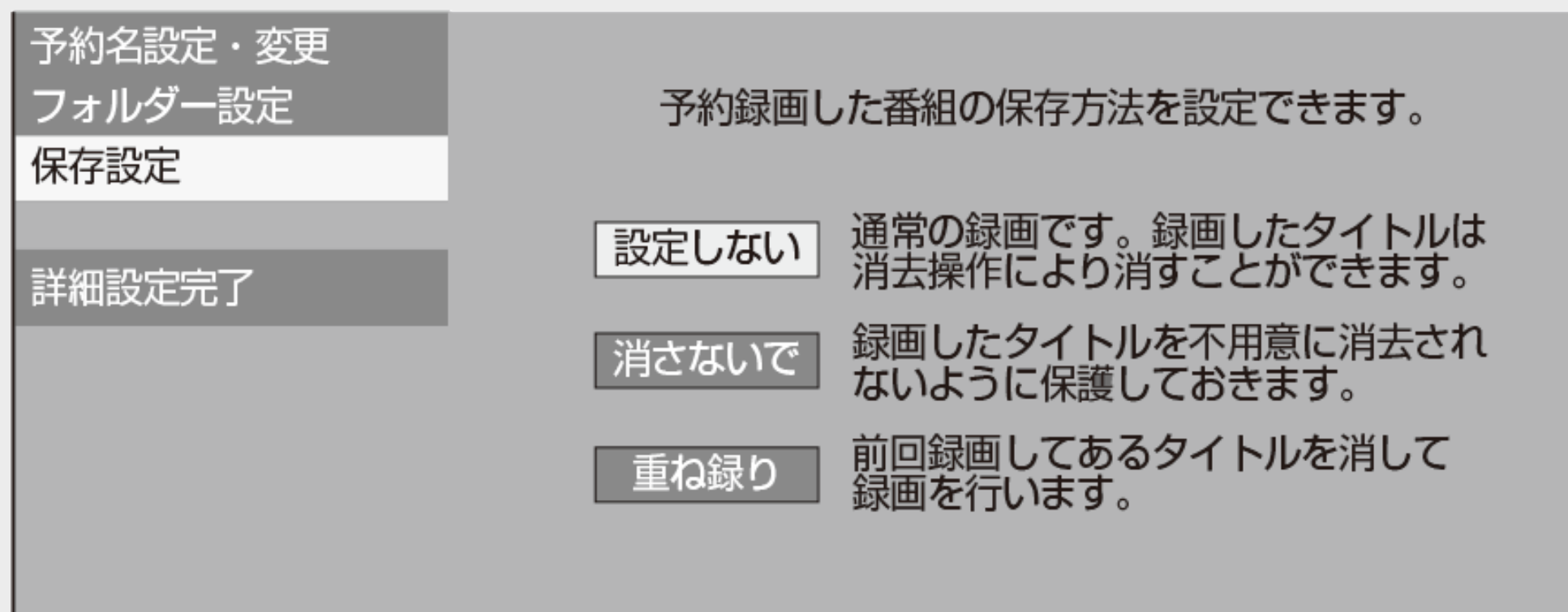

- 録画後に「消さないで」を解除したい場合は、「タイトル保護設定」(→ [4-47](#)ページ)で「保護解除」します。
- 「重ね録り」は毎日・毎週予約録画をするタイトルを選んだときだけ設定できます。
- 「重ね録り」で録画した番組を再生中に「重ね録り」設定されている予約が始まったときは再生が停止し、その番組は重ね録りされます。

録画・予約録画

予約に関する詳細設定をする

条件別の設定可能項目一覧

■ 外付けHDDにBS4K・110度CS4K放送を予約録画する場合

- 予約名設定・変更
- フォルダ設定
- 保存設定

お知らせ

- 連動データは録画できません。

録画・予約録画

予約に関する詳細設定をする

詳細設定のながれ

1. 各録画予約画面で「詳細設定」を選んで決定します
【左右カーソル】ボタンで選択、【決定】ボタンで決定



予約の内容を設定してください。

録画日	開始時刻	終了時刻	録画先	録画画質	延長
/	[*] 午後 1 : 00 ~	午後 2 : 00	外付けHDD	4K DR	入

HDD残時間：17時間30分

今回の予約時間：1時間00分

今回のみ予約

毎回予約(月~金)

詳細設定

フォルダー設定：設定しない
保存設定：設定しない

- 予約完了後に設定したい場合は、予約リスト画面から「変更する」を選んでください。(→[3-40](#)～[3-48](#)ページ)

録画・予約録画

予約に関する詳細設定をする

詳細設定のながれ(つづき)

2. 設定項目を選んで決定します
【上下左右カーソル】ボタンで選択、【決定】ボタンで決定
 - 予約録画の条件によって選べる項目が異なります。
(→[3-34](#)ページ)
3. 各項目を設定します
→[3-27](#)～[3-28](#)ページ
4. 設定が終わったら「詳細設定完了」を選んで決定します
【上下左右カーソル】ボタンで選択、【決定】ボタンで決定
 - HDDの残量が足りないとき
→[3-20](#)ページ

⇒ 電子番組表(Gガイド)などが表示されます。
5. 詳細設定を終了します
【終了】ボタンで決定



録画・予約録画

予約設定時に表示されるメッセージについて

電子番組表(Gガイド)での4K放送番組予約時に、取得された番組情報に基づいてメッセージが表示されることがあります。以下の対応をしてください。

- 予約した番組によっては、番組情報の取得に時間がかかることがあります。

■録画禁止の番組を予約したとき

この番組は録画不可の番組のため
録画できません。

- 「確認」で【決定】ボタンを押してください。



録画・予約録画

予約設定時に表示されるメッセージについて

- 設定した予約が他の予約と重複しているとき
設定した予約が他の予約と重なっているときは、予約重複画面が表示されます。

予約重複画面例

同じ時間帯に予約されている番組があります。
重複したまま予約することはできますが、その場合は
いくつかの予約が重複日に一時休止となります。

下記の予約と重複を許可して予約する 予約しない

今回の予約の重複日
X/XX[日] 午前XX:XX～午後XX:XX

重複する予約 X/X

XXXXXXXXXX
XXXX

この予約は重複していますが実行されます。

録画・予約録画

予約設定時に表示されるメッセージについて

■ 設定した予約が他の予約と重複しているとき(つづき)

- 「下の予約と重複を許可して予約する」を選ぶと、重複を許可して予約を追加することができます。ただし、いずれかの番組が重複条件により休止になります。(繰り返し予約の場合、その予約は残ります)
- 「下の予約を休止し予約する」を選ぶと、録画予約されていた番組を休止して今回設定した予約が実行されます。(録画予約されていた番組の予約は残ります)
- 「予約しない」を選ぶと予約が取り消されます。
詳しくは画面の表示に従って操作してください。

録画・予約録画

予約内容を確認／変更／取り消す

予約している録画内容を確認したり変更、取り消すことができます。

予約リストで内容を確認・変更する、予約を取り消す

1. 「🕒 予約リスト」画面を表示させます

【ホーム】ボタンを押し、ホーム画面から「🕒 予約リスト」を選んで決定する

ヒント

- 番組表の機能メニューからも予約リストを表示できます。→ [2-29](#)ページ
- ホームメニューの操作については [1-11](#)ページをご覧ください。

2. 予約リストが表示されます

- 確認のみの場合は【終了】ボタンを押して操作を終わめます。
- 予約リストに表示されるマークについては [11-15](#)～[11-16](#)ページをご覧ください。



録画・予約録画

予約内容を確認／変更／取り消す

予約リストで内容を確認・変更する、予約を取り消す(つづき)

予約リストの画面例

The screenshot shows a recording reservation list with the following callouts:

- 1: 予約実行可能 **/**[*]まで (Reservation execution possible until **/**[*])
- 2: 録画先 (Recording destination)
- 3: 画質 (Quality)
- 4: 録画日時 (Recording date and time)
- 5: 番組名 (Program name)
- 6: 延長:入 (Extension: On)
- 7: 録画先 (Recording destination)
- 8: 画質 (Quality)
- 9: 繰り返し (Repeat)
- 10: 実行 (Execution)
- 11: 赤 タイトル消去へ (Red Title deletion)
- 12: 録 予約休止入/切 (Recording reservation stop/turn off)

予約日時	CH	番組名	録画先	画質	繰り返し	実行
/[*] 午後10:00~午後11:00	BS4K 011	春のイタリア観光	外付けHDD	4K DR	毎週	○
/[*] 午前**:**~午前**:**	BS4K 061	K-5格闘技選手権	外付けHDD	4K DR	毎週	○
/[*] 午後**:**~午後**:**	BS4K 081	新春、芸能人大集合	外付けHDD	4K DR	毎週	休
/[*] 午後**:**~午後**:**	BS4K 051	マニュアル浜口夫人	外付けHDD	4K DR	月~金	○
/[*] 午後**:**~午前**:**	BS4K 011	ウィンブルドン2001	外付けHDD	4K DR	月~金	○
/[*] 午前**:**~午前**:**	BS4K 041	俺は持ってないぜ	外付けHDD	4K DR	毎週	○
/[*] 午前**:**~午後**:**	BS4K 011	大リーグ中継	外付けHDD	4K DR	毎週	○
/[*] 午後**:**~午後**:**	BS4K 021	俳句の王様	外付けHDD	4K DR	毎週	○
/[*] 午前**:**~午前**:**	BS4K 011	音楽のある街	外付けHDD	4K DR	毎週	×
/[*] 午後**:**~午後**:**	BS4K 011	世界の絶景スペシャル	外付けHDD	4K DR	毎週	○
/[*] 午後**:**~午後**:**	BS4K 011	大相撲中継	外付けHDD	4K DR		○
/[*] 午後**:**~午後**:**	BS4K 081	Sunday Love	外付けHDD	4K DR		○
/[*] 午前**:**~午前**:**	BS4K 081	地球の歌	外付けHDD	4K DR		○
/[*] 午前**:**~午前**:**	BS4K 081	J-ショップ	外付けHDD	4K DR	毎日	○
/[*] 午後**:**~午後**:**	BS4K 081	名曲リクエスト20	外付けHDD	4K DR		休
/[*] 午後**:**~午後**:**	BS4K 021	思い出名曲集	外付けHDD	4K DR		○
/[*] 午後**:**~午後**:**	BS4K 051	幸せお便り	外付けHDD	4K DR		○
/[*] 午前**:**~午前**:**	BS4K 031	将棋名人戦	外付けHDD	4K DR		○

録画・予約録画

予約内容を確認／変更／取り消す

予約リストで内容を確認・変更する、予約を取り消す(つづき)

- ① 外付けHDDに予約録画ができる日付けの目安
- ② 予約した番組がコピー制限のある番組(「1回だけ録画可能」または「ダビング10」)であることを表します。
- ③ 録画先として指定されたフォルダー
- ④ 保存設定表示



: 消さないで予約



: 重ね録り予約

録画・予約録画

予約内容を確認／変更／取り消す

予約リストで内容を確認・変更する、予約を取り消す(つづき)

- ⑤ 設定されている録画画質(4KDRのみ)
- ⑥ 予約録画延長設定表示
- ⑦ 予約登録時の予約内容が表示されます。
- ⑧ 録画先
外付けHDD：外付けHDDへの予約
- ⑨ 毎日・毎週予約など繰り返し予約をした場合は設定内容が表示されます。

録画・予約録画

予約内容を確認／変更／取り消す

予約リストで内容を確認・変更する、予約を取り消す(つづき)

⑩ 予約実行可能表示

- ：外付けHDDの残時間を判定し、録画可能であることを表します。
 - ×：外付けHDDの残時間の不足、または記録できるタイトル数の制限を超えているため予約録画が実行できないことを表します。
 - 休：予約休止状態になっていることを表します。
- ※「毎日予約」「毎週予約」の場合は、次回の録画が実行可能かどうかを表示します。
- ：録画が実行中

録画・予約録画

予約内容を確認／変更／取り消す

予約リストで内容を確認・変更する、予約を取り消す(つづき)

- ⑪ タイトル消去リストを表示して、不要なタイトル（録画した番組）を消せます。（【赤】ボタン）
- ⑫ 録画予約を休止状態にしたり、休止状態になっている予約を、予約実行可能状態にします。（【緑】ボタン）

※休止した予約は録画開始時刻を過ぎると取り消されます。

ヒント

- 休止解除した番組と重なる予約があるときは
休止状態になっている予約を実行可能状態にしたときに、重複した予約があると、予約重複画面が表示されます。予約の重複については、[3-38](#)ページをご覧ください。
- 予約リストの文字サイズを大きくしたいときは、録画リストの表示方法で「大きい文字」を選んでください。（→[4-2](#)ページ）予約リストの文字も連動して大きくなります。



録画・予約録画

予約内容を確認／変更／取り消す

予約リストで内容を確認・変更する、予約を取り消す(つづき)

3. 変更・取り消したい番組を選びます

● 予約内容を変更したいとき

変更したい番組を選び【決定】ボタンを押す
⇒ 手順4へ

● 予約内容を取り消したいとき

取り消したい番組を選び【黄】ボタンを押す
⇒ 確認画面が表示されます。

- 「する」を選んで決定すると、選択した予約が取り消されます。
- 「しない」を選んで決定すると、予約リストに戻ります。



録画・予約録画

予約内容を確認／変更／取り消す

予約リストで内容を確認・変更する、予約を取り消す(つづき)

4. 実行したい項目を選んで決定します

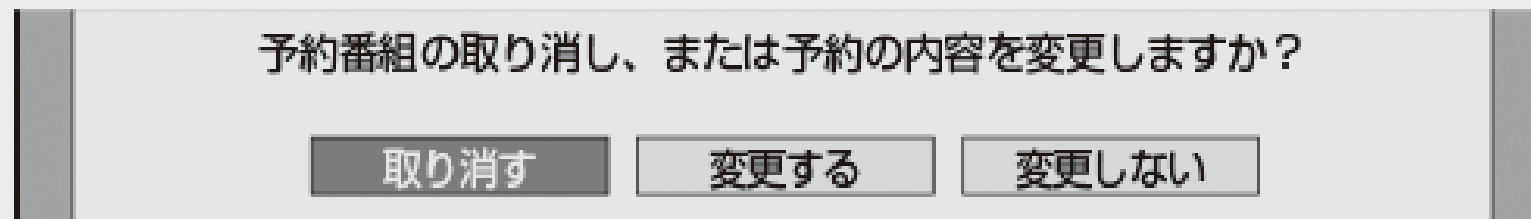

● 予約を取り消す場合

⇒「取り消す」を選び、確認画面で「する」を選びます

● 予約を変更する場合

⇒「変更する」を選び、予約設定画面で変更してください。内容については
→[3-26](#)～[3-29](#)ページ

- 番組表から予約した番組の日時を変更するときは【緑】ボタン(日時変更)を押してください。



録画・予約録画

予約内容を確認／変更／取り消す

予約リストで内容を確認・変更する、予約を取り消す(つづき)

ご注意

- 番組開始まで2分を切ると予約はできません。リモコンの録画ボタンで録画してください。
- 放送局で番組の開始時刻が変更されると予約録画が行われない場合があります。「受信機レポート」にメッセージが残ります。→[7-12](#)ページ

メモ

- 予約録画に関する注意事項について→ [10-14](#)～[10-17](#)ページ

録画・予約録画

条件を指定して番組を探す(詳細検索)

- 「お好みの番組名」などのキーワードや、「番組カテゴリ」、「人名」、「ジャンル」などの複数のキーワードを設定して番組を検索できる機能です。
- ご自分でキーワードを入力する方法と、番組情報の文字をコピーしてキーワードにする方法があります。

1. 【ホーム】ボタンを押し、ホーム画面を表示させます
2. 「詳細検索」を選んで決定します



録画・予約録画

条件を指定して番組を探す(詳細検索)

3. 検索条件が「(未設定)」の欄を選んで決定します

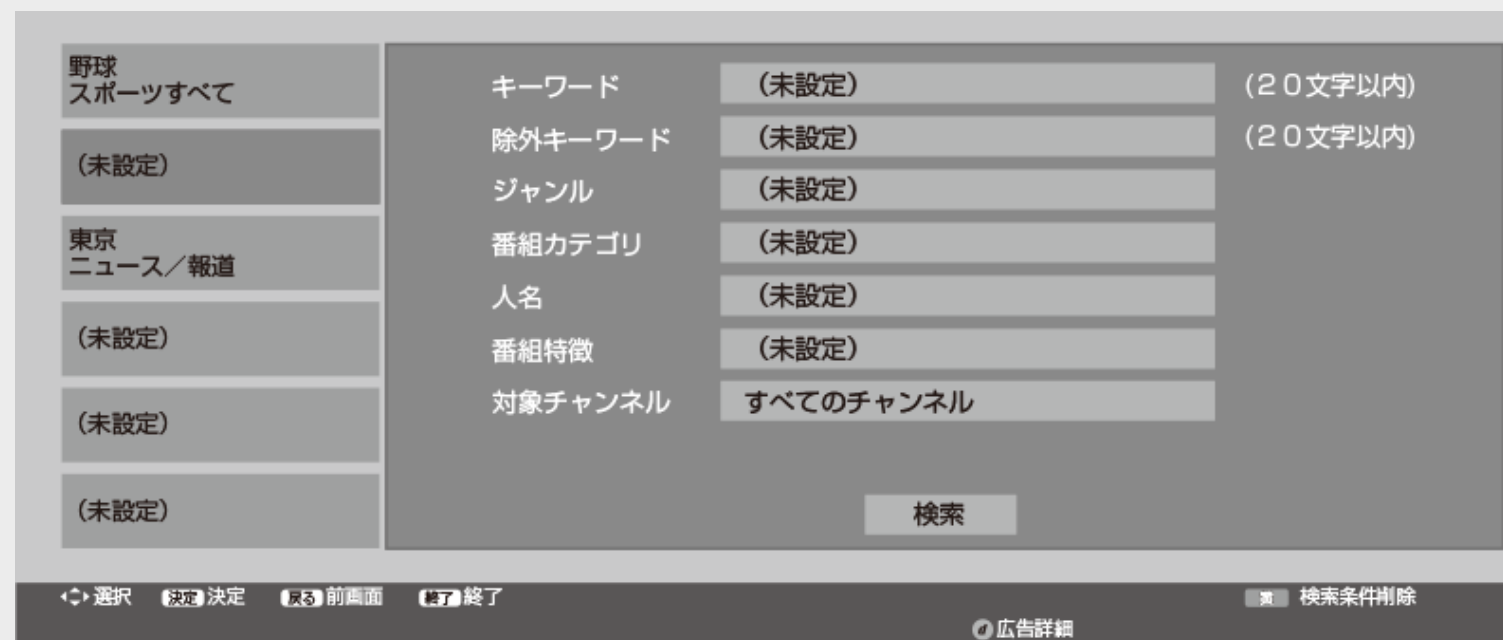

- 検索条件を変更するときは
(1) 変更したい検索条件を選んで【決定】ボタンを押します。
(→手順4へ)
- 検索条件を削除するときは
(1) 削除したい検索条件を選んで【黄】ボタン(検索条件削除)を押します。
(2) 「する」を選び、【決定】ボタンを押します。

録画・予約録画

条件を指定して番組を探す(詳細検索)

4. 設定／変更したい検索条件を選んで決定します

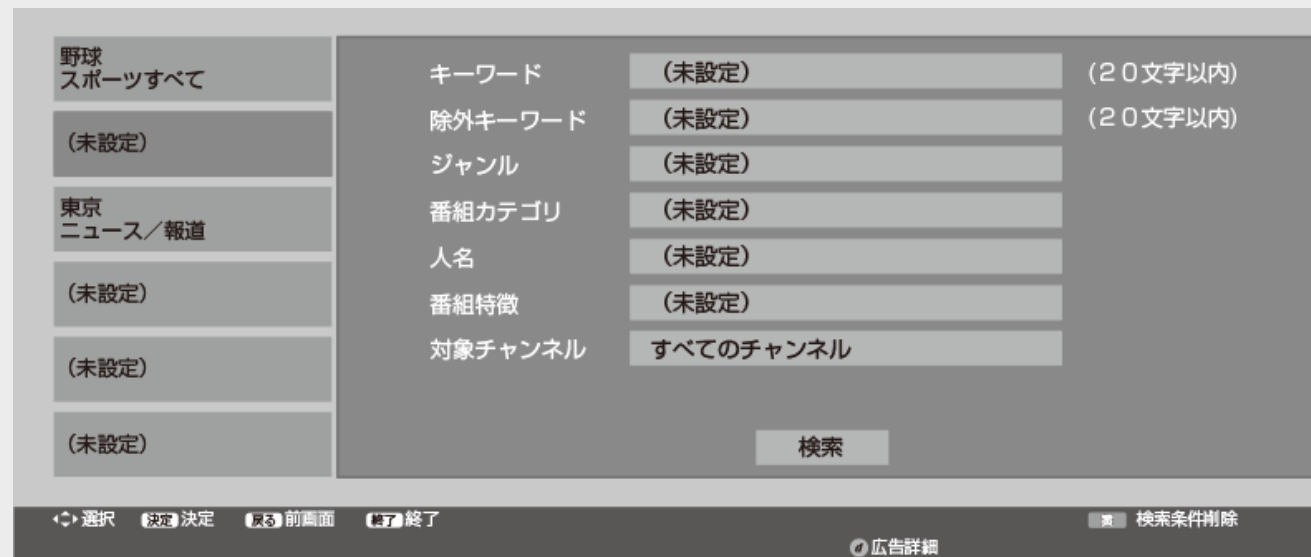

項目	説明
キーワード (20文字以内)	ソフトウェアキーボードから録画対象にするキーワードを入力します。 ソフトウェアキーボードの使いかたは 5-1 ページをご覧ください。
除外キーワード (20文字以内)	ソフトウェアキーボードから録画対象から除外するキーワードを入力します。 ソフトウェアキーボードの使いかたは 5-1 ページをご覧ください。
ジャンル	表示される画面からジャンル(メインジャンル・サブジャンル)を選択します。
番組カテゴリ	表示される画面から番組のシリーズ名や分類を選択します。
人名	表示される画面から頭文字→人名の順に選択します。
番組特徴	表示される画面から特徴条件を選択します。
対象チャンネル	検索対象にするチャンネルを選択します。



録画・予約録画

条件を指定して番組を探す(詳細検索)

5. 設定内容を確認して検索を開始します 「検索」を選び【決定】ボタンを押します

- 検索された番組が表示されます。

野球 スポーツすべて	SHK BS1 BS4K 101	内 温泉ガイド	**/** [*] 午前10:00-午前10:30
温泉	AAAテレビ BS4K 101	内 おすすめ温泉情報	**/** [*] 午前10:00-午前10:30
東京 ニュース/報道	2本テレビ BS4K 141	内 全編温泉送り	**/** [*] 午後07:00-午後08:00
	B55 BSSテレビ BS4K 161	内 名湯探訪	**/** [*] 午後09:00-午後09:30

- 番組情報を見たい場合は、番組を選んで【番組情報】ボタンを押します。

6. 番組を選びます

- 番組を選んだ状態で【青】ボタン(検索条件変更)を押すと、検索条件変更画面が表示されます。
- 検索結果をさらに絞り込みたいときは、【赤】ボタン(類似番組検索)を押します。
 - 放送中の番組を選んだときは
【録画】ボタンを押す⇒録画されます
【決定】ボタンを押す⇒選局されます



録画・予約録画

条件を指定して番組を探す(詳細検索)

- 未放送の番組を選んだときは
 - 予約録画の設定をします。
(→[3-10](#)ページ)
【録画】ボタンを押す⇒自動で予約内容が設定されます
【決定】ボタンを押す⇒手動で予約内容の設定をします
 - 【終了】ボタンで検索を終了します。



再生・消去・編集

再生をする前に

録画した番組を再生する前にお読みください。

録画リスト表示について

- 【録画リスト】ボタンを押します
⇒録画リストが表示されます。
- 外付けHDDの画面リスト表示例

選択している
タイトルの情報

SHK h 春のイタリア観光
XXXX/XX/XX [X] 午後10:00 60分 4KDR
[新しい順] X/全 XXページ

タイトル一覧

●	マニュアル漢口夫人	**/** []	120分	4KDR
	春のイタリア観光	**/** []	60分	4KDR
	K-5格闘技選手権	**/** []	60分	4KDR
	新春、芸能人大集合	**/** []	60分	4KDR
	マニュアル漢口夫人	**/** []	120分	4KDR
	ウィンブルドン2001	**/** []	60分	4KDR
	俺は帰ってないぜ	**/** []	60分	4KDR
	大リーグ中継	**/** []	120分	4KDR
	世界の工機	**/** []	15分	4KDR
	音楽のある街	**/** []	30分	4KDR

カラーボタンな
どの説明

◀ 選択 (戻る)再生 (戻る)前画面 (終了)終了 (録画)録画情報 機能メニュー 表示方法 グループ タイトル消去

「●」は録画中の番組に表示されます。



再生・消去・編集

再生をする前に

録画リスト表示について(つづき)

ご注意

- 録画リストに表示される録画中の番組は次のことができません。
 - 機能メニューの表示
- 録画リストに表示される録画中の番組を並べ換えた場合は、データ量未確定のため、容量ゼロもしくはその時点の容量になります。

お知らせ

- 視聴年齢制限を設定(→[8-21](#)ページ)しているとき、年齢制限されている番組は、録画リストが黒画面となります。タイトル名は「***」表示となります。

録画リストの文字の大きさ

- 録画リストで【赤】ボタン(表示方法)を押し「大きい文字」⇔「普通の文字」を選ぶと、文字の大きさを変えることができます。



■タイトルを並べ換え

表示例

並べ換えの方法を選択してください。

新しい順	古い順
未視聴（新しい順）	データ量多い順
タイトル名順	

再生・消去・編集

再生をする前に

録画したタイトルに関連する番組を検索する

1. 録画リストで「機能メニュー」を表示させます
【録画リスト】ボタンを押す ⇒【青】ボタンを押す
2. 「関連番組検索」を選んで決定します
 - 関連する番組カテゴリ／人名が表示されます。
3. 検索したい番組カテゴリ／人名を選んで決定します
 - 検索された番組が表示されます。



再生・消去・編集

再生をする前に

録画リストのグループ表示切換

- グループ表示は外付けHDD内に録画した番組を、「番組カテゴリ」、「ジャンル」、「フォルダー」、「人名」などのグループ単位表示に切り換えることができます。

グループの種類について(外付けHDD)

- 録画リスト表示で【緑】ボタンを押してグループ表示にすると「番組カテゴリ」、「人名」、「ジャンル」、「チャンネル」、「フォルダー」などのグループ単位表示になります。

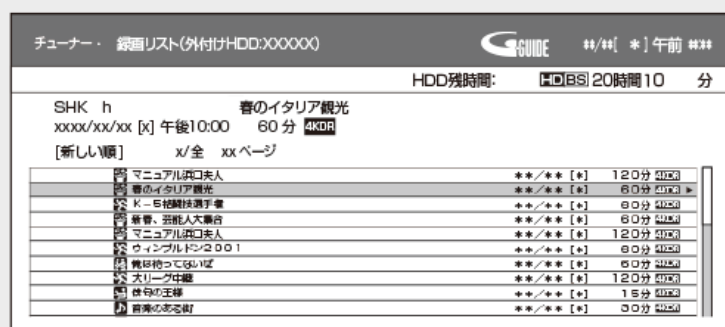

【緑】ボタン
(全一覧)を押す

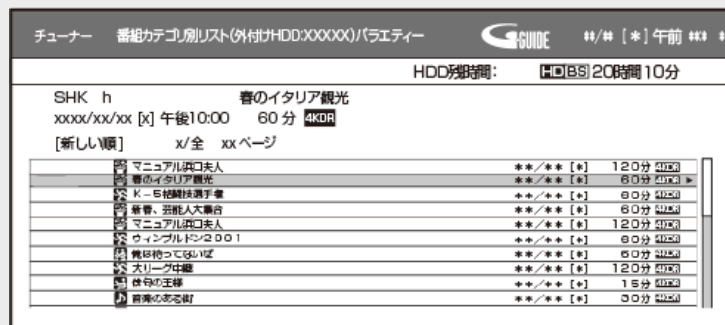

グループ表示



【緑】ボタンを押す

【戻る】ボタンを押す

【上下カーソル】ボタンで選び
【決定】ボタンを押す

選択したグループ表示になります。

録画リストのグループ表示切替(つづき)

■グループの種類

番組カテゴリ	番組のシリーズ名や分類名(カテゴリ)など選択した番組カテゴリの番組を表示。	4-17
人名	選択した人名に関連する番組を表示。	4-17
ジャンル	スポーツやドラマなど選択したジャンルの番組を表示。	4-17
チャンネル	選択したチャンネルの番組を表示。	4-18
フォルダー	予約録画時など、指定のフォルダーに設定した番組を表示。	4-18

各グループ表示と全番組表示の切り換えは、【戻る】ボタンを押します。



再生・消去・編集

再生をする前に

録画リストから各機能を設定する(機能メニュー)

録画リストの「機能メニュー」で消去などの操作が行えます。

1. 録画リストで「機能メニュー」を表示させます

【録画リスト】ボタンを押す
⇒【青】ボタンまたは【ツール】ボタンを押す

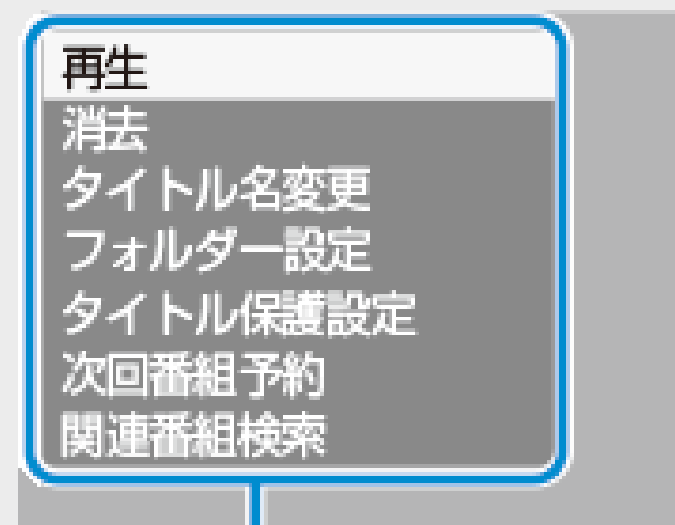

機能メニュー

録画リストから各機能を設定する(機能メニュー)(つづき)

2. それぞれの設定をします

- 操作については、それぞれの参照ページをご覧ください。

「機能メニュー」では、次のような機能呼び出すことができます。操作について詳しくは、それぞれの参照ページをご覧ください。

■再生(→[4-1](#)、[4-22](#)ページ)

録画リストで選んだタイトルを再生します。一度再生し、途中で停止したタイトルをはじめから見たいときに選択します。

■消去(→[4-49](#)ページ)

録画リストで選んだタイトルを消去できます。

録画リストから各機能を設定する(機能メニュー)(つづき)

■タイトル名変更(→[4-51](#)ページ)

タイトル名を変更することができます。番組名など、わかりやすいタイトル名に変更しておく、見たい番組を探すときに便利です。

■フォルダー設定(→[4-19](#)ページ)

録画リストで選んだタイトルを、フォルダーに分けて分類・整理できます。

録画リストから各機能を設定する(機能メニュー)(つづき)

■タイトル保護設定(→[4-47](#)ページ)

タイトルを保護します。誤って編集や消去をしないようにするときに設定します。

■次回番組予約(→[4-14](#)ページ)

録画したタイトルの次回放送の番組を番組表から検索し、予約することができます。

■関連番組検索(→[4-4](#)ページ)

録画したタイトルに関連する「番組カテゴリ」や「人名」の番組を番組表から検索し、予約することができます。

再生・消去・編集

外付けHDDに録画した番組を再生する

1. 録画した複数の番組の中から選んで再生したいとき

【録画リスト】ボタンを押す ⇒ 録画リストが表示されます。

SHK h 香のイタリア観光
****/**/** [*] 午後10:00 60分 4KDR
[新しい順] */全 **ページ

NEW	香のイタリア観光	**/** [*]	60分	4KDR
	K-5 枯間 技選手権	**/** [*]	60分	4KDR
	新春、芸能人大集合	**/** [*]	60分	4KDR
	マニュアル浜口夫人	**/** [*]	120分	4KDR
	ウィンブルドン2001	**/** [*]	60分	4KDR
	俺は待ってないぜ	**/** [*]	60分	4KDR
	大リーグ中継	**/** [*]	120分	4KDR
	俳句の王様	**/** [*]	15分	4KDR
	音楽のある街	**/** [*]	30分	4KDR



再生・消去・編集

外付けHDDに録画した番組を再生する

2. 見たいタイトル(録画した番組)を選んで決定します

⇒再生が始まります。

録画リストの画面例

SHK h 春のイタリア観光
****/**/** [*] 午後10:00 60分 4KDR
[新しい順] */全 **ページ

NEW	春のイタリア観光	**/**[*]	60分	4KDR
	K-5 格闘技選手権	**/**[*]	60分	4KDR
	新春、芸能人大集合	**/**[*]	60分	4KDR
	マニュアル浜口夫人	**/**[*]	120分	4KDR
	ウィンブルドン2001	**/**[*]	60分	4KDR
	俺は持っていないぜ	**/**[*]	60分	4KDR
	大リーグ中継	**/**[*]	120分	4KDR
	俳句の王様	**/**[*]	15分	4KDR
	音楽のある街	**/**[*]	30分	4KDR

- ページが複数あるときは:【早戻し】ボタン／【早送り】ボタンでページ切換

ヒント

- 再生中に【録画リスト】ボタンを押すと、再生を停止して、録画リストを表示できます。
- 外付けHDDの録画リストで【青】ボタン(機能メニュー)を押すと、タイトルの編集や消去ができます。
- 録画リスト表示中に番組を選んで【番組情報】ボタンを押すと、番組情報が表示されます。QRコードが表示されたときは、【画面表示】ボタンを押すとQRコードを拡大表示できます。



再生・消去・編集

外付けHDDに録画した番組を再生する

■再生が終わると

- 放送画面に戻ります。

3. 再生を止めるときは 【停止】ボタンを押す

- 再生をタイトルの途中で止めたときは、つづきから再生することができます。
- つづき再生について→ [4-23](#)ページ



再生・消去・編集

外付けHDDに録画した番組を再生する

録画したタイトルの次回の放送番組を予約する(次回番組予約)

録画したタイトルの次回の放送番組を予約することができます。

1. 録画リストで「機能メニュー」を表示させます
【録画リスト】ボタンを押す ⇒【青】ボタンを押す
2. 「次回番組予約」を選んで決定します
3. 「する」を選んで決定します
4. 「今回のみ予約」、「毎回予約」、「設定変更」のいずれかを選んで決定します
 - 予約録画の方法については [3-14](#)ページをご覧ください。



再生・消去・編集

グループリストから再生する

「番組カテゴリ」「人名」「ジャンル」「チャンネル」「フォルダー」ごとの録画リスト表示が行えます。

お知らせ

フォルダーに含まれないタイトル(録画した番組)を再生する

- 放送中の番組を録画した場合やフォルダー設定をしないで予約録画した場合は、どのフォルダーにも含まれないタイトルになります。
- どのフォルダーにも含まれていないタイトルは、フォルダー別リストからは選べません。リモコンの【戻る】ボタンを押し、録画リストから選んで再生してください。
- フォルダー別リストから選びたい場合は、「録画リスト」→「機能メニュー」→「フォルダー設定」でタイトルをいずれかのフォルダーに設定してください。

再生・消去・編集

グループリストから再生する

番組カテゴリ／人名／ジャンル／チャンネル／フォルダーから再生するには

1. 録画リストでグループ表示切換画面を表示させます
【録画リスト】ボタンを押す ⇒【緑】ボタンを押す



再生・消去・編集

グループリストから再生する

番組カテゴリ／人名／ジャンル／チャンネル／フォルダーから再生するには(つづき)

2. リストを選びます



- 番組カテゴリから再生するとき
「番組カテゴリ」を選び、再生したい番組カテゴリを選んで【決定】ボタンを押す
- 人名から再生するとき
「人名」を選び、再生したい人名を選んで【決定】ボタンを押す
- ジャンルから再生するとき
「ジャンル」を選び、再生したいジャンルを選んで【決定】ボタンを押す
ジャンルの絞り込みをしたいときは、再生したいジャンルを選んで【黄】ボタンを押す
・ 押すたびに「メインジャンル」⇔「サブジャンル」画面に切り換わります。



再生・消去・編集

グループリストから再生する

番組カテゴリ／人名／ジャンル／チャンネル／フォルダーから再生するには(つづき)

- チャンネルから再生するとき
「チャンネル」を選び、再生したいチャンネルを選んで【決定】ボタンを押す
- フォルダーから再生するとき
フォルダーを選び、【決定】ボタンを押す

3. 見たいタイトル(録画した番組)を選んで決定します
⇒再生が始まります。

- 再生を止めるときは【停止】ボタンを押します。



再生・消去・編集

グループリストから再生する

番組カテゴリ／人名／ジャンル／チャンネル／フォルダーから再生するには(つづき)

タイトルを他のフォルダーに移動する

1. 録画リストでグループ表示切替画面を表示させます
【録画リスト】ボタン⇒【緑】ボタンを押す
2. 「フォルダー」を選び、移動したいタイトルが入っているフォルダーを選んで決定します
3. 移動したいタイトルを選びます
4. 「機能メニュー」を表示させます
【青】ボタンを押す
5. 「フォルダー設定」を選んで決定します



再生・消去・編集

グループリストから再生する

番組カテゴリ／人名／ジャンル／チャンネル／フォルダーから再生するには(つづき)

タイトルを他のフォルダーに移動する(つづき)

6. 移動先のフォルダーを選んで決定します

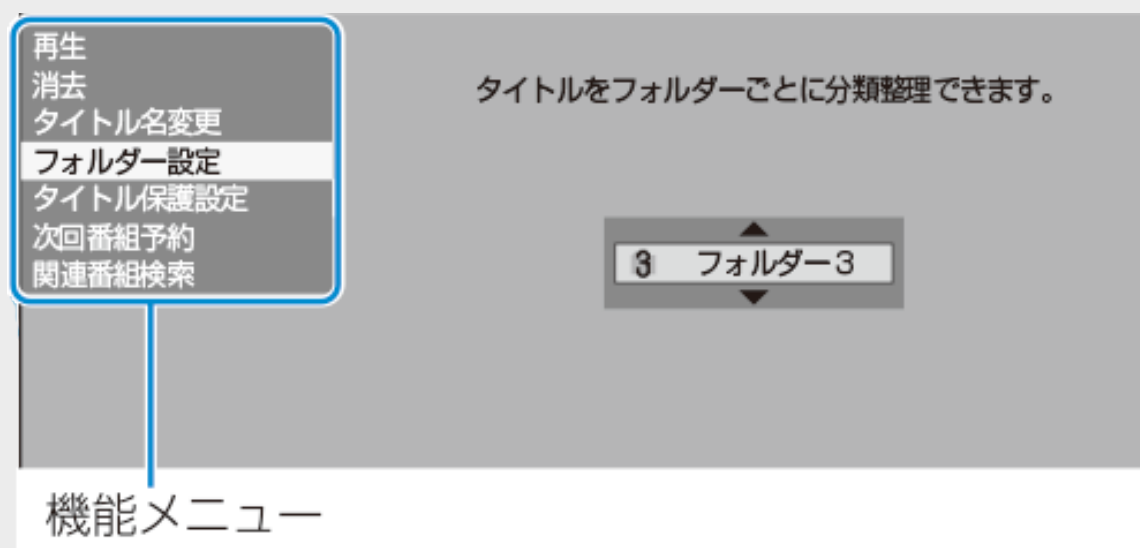

- 選べるフォルダーは、「フォルダー1」～「フォルダー20」です。
⇒ 選んだタイトルが移動先のフォルダーへ

ヒント

- 「設定しない」を選ぶと、どのフォルダーにも含まれなくなります。

7. 設定を終了します 【終了】ボタンを押す

再生・消去・編集

グループリストから再生する

番組カテゴリ／人名／ジャンル／チャンネル／フォルダーから再生するには(つづき)

フォルダーの並び順を変更する

1. グループ表示切替画面で「フォルダー」を選び、順番を変えたいフォルダーを選びます
2. 上へ移動したいときは【赤】ボタン、下へ移動したいときは【緑】ボタンを押します

フォルダー設定していないタイトルをフォルダー設定するには

1. 録画リストを表示させます
【録画リスト】ボタンを押す
2. フォルダー設定したいタイトルを選びます
3. 「タイトルを他のフォルダーに移動する」の手順4～7
(→[4-19](#)～[4-20](#)ページ)を行います
確認後は【戻る】ボタンを押し当ページに戻ります。



再生・消去・編集

グループリストから再生する

番組カテゴリ／人名／ジャンル／チャンネル／フォルダーから再生するには(つづき)

フォルダーの名前を変えるには

1. グループ表示切替画面で「フォルダー」を選び、名前を変えたいフォルダーを選びます
2. ソフトウェアキーボードを表示させます
【黄】ボタンを押す
3. フォルダー名を入力します
 - 最大で全角8文字のフォルダー名が入力できます。
 - 文字を入力する→[5-1](#)ページ



つづき再生

前回停止したところから、つづきを再生できます。

再生ボタンでつづき再生するには

- 再生を停止した後で【再生／一時停止】ボタンを押したり、録画リストから選んで再生すると、つづきを再生できます。

つづき再生(つづき)

はじめから再生するには

1. 録画リストで再生したいタイトルを選びます
→[4-11](#)ページ
2. 「機能メニュー」を表示させます
【青】ボタンまたは【ツール】ボタンを押す ⇒ 機能メニュー表示
3. 「再生」を選んで決定します
4. 「最初から」を選んで決定します
⇒ 選んだタイトルが最初から再生されます。



追いかけて再生

外付けHDDに録画中の番組をはじめから再生できます。

ご注意

- 追いかけて再生が始まるまで、多少時間がかかることがあります。
- 番組によっては追いかけて再生ができない場合があります。

1. 録画リストを表示させます
【録画リスト】ボタンを押す

2. 録画中の番組を選んで決定します

- 録画中の番組には「●」が表示されます。
- 再生されると、画面左上に青色の再生マークが出ます。



追いかけて再生(つづき)

■ 追いかけて再生中の操作について

- 追いかけて再生中に【早戻し】ボタンまたは【早送り】ボタンを長押しするたびに、次のように早戻し／早送り再生ができます。
- また、【左右カーソル】ボタンで速度の調整ができます。
【右カーソル】ボタンを押すたびにサーチの速度が速くなります。【左カーソル】ボタンを押すたびにサーチの速度が遅くなります。(早戻し時は逆の動作になります。)



- 一時停止するときは【再生／一時停止】ボタンを押します。

お知らせ

- 追いかけて再生中に録画禁止の映像になったときや録画が12時間以上続いたときは、追いかけて再生用の録画が停止します。
- 追いかけて再生中に早送りサーチをしたとき、現在放送されている場面(録画中の画面)の手前になると追いかけて再生が解除されます。



同時録画再生

録画をしながら録画中のタイトルやすでに録画されている別のタイトルの再生を行うことができます。

お知らせ

- 同時録画再生を行なっているとき、録画の状態によっては再生に影響が出る場合がありますが、録画は正常に行われます。
- 重ね録りで録画した番組を再生中に、重ね録り設定されている予約が始まったときは再生が停止し、重ね録りされます。

メモ

- 同時録画再生中に放送視聴(録画中)の画面に戻すには【停止】ボタンを押して再生を止めます。



再生・消去・編集

いろいろな再生

同時録画再生(つづき)

1. 録画リストを表示させます
【録画リスト】ボタンを押す
2. 録画リストで再生します
→[4-11](#)ページ



再生・消去・編集

再生をしながら使えるボタン（早送り／早戻し再生・頭出し・スロー再生など）

再生中に使えるいろいろな機能です。

お知らせ

マルチビューサービス放送などを外付けHDDに録画して再生する場合は

- 主映像以外の映像を再生した場合、連動データ放送が視聴できない、字幕などが表示できないなどの制限が出る場合があります。また、スロー再生などの特殊な再生はできません。このような制限が出る場合は、主映像でお楽しみください。

再生・消去・編集

再生をしながら使えるボタン（早送り／早戻し再生・頭出し・スロー再生など）

静止画にするには（静止画再生）

静止画再生ができます。

1. 再生中に

【再生／一時停止】ボタンを押す ⇒ 静止画再生になります。

- もう一度【再生／一時停止】ボタンを押すと、再生画面に戻ります。
- 静止画再生からスロー再生などの特殊再生が行えます。



再生・消去・編集

再生をしながら使えるボタン（早送り／早戻し再生・頭出し・スロー再生など）

スローモーションで見するには（スロー再生）

スローモーション再生できます。

- タイトルをまたぐスロー再生は行えません。
- 逆スロー再生は行えません。

1. 静止画再生中に

【右カーソル】ボタンを2秒以上押し続ける

- スロー再生中に【左右カーソル】ボタンを押すと、4段階でスロー再生の速度を調節できます。
- 【再生／一時停止】ボタンを押すと、再生画面に戻ります。



再生・消去・編集

再生をしながら使えるボタン（早送り／早戻し再生・頭出し・スロー再生など）

早送り／早戻しするには（サーチ）

再生中の映像を早送り／早戻しして見ることができます。

- タイトルをまたぐサーチはできません。
- タイトルの最後までサーチすると、再生が停止します。
- 早送り／早戻し中は、字幕は再生されません。

1. 再生中に

【早送り】ボタン または【早戻し】ボタンを長押しする
長押しするたびにサーチの速さが変わります。

- 【再生／一時停止】ボタンを押すと、再生画面に戻ります。
- 【左右カーソル】ボタンで速度の調整ができます。早送り時は【右カーソル】ボタンを押すたびにサーチの速度が速くなります。【左カーソル】ボタンを押すたびにサーチの速度が遅くなります。（早戻し時は逆の動作になります。）



再生・消去・編集

再生をしながら使えるボタン（早送り／早戻し再生・頭出し・スロー再生など）

チャプター（章）の頭出しをするには（スキップ）

- チャプター（章）を飛ばして頭出しができます。
- チャプターマークは、「設定」－「録画再生設定」－「オートチャプター設定」で設定されている時間ごとに記録されます。
- オートチャプター機能を「おまかせ」で録画した番組は、本編以外の部分などを飛ばし見できます。（→[8-4](#)ページ）

1. 再生中または静止画再生中に

【早送り】ボタンまたは【早戻し】ボタンを押す

- 【早送り】ボタンを押すと、次のチャプターを頭出しします。
- 【早戻し】ボタンを押すと、いま見ているチャプターの先頭に戻ります。2回続けて押すと、前のチャプターの先頭に戻ります。

- タイトルをまったく頭出しはできません。最後のチャプターまで進むと、画面に **END** が表示されます。



再生・消去・編集

再生をしながら使えるボタン（早送り／早戻し再生・頭出し・スロー再生など）

少し先に飛ぶには（30秒送り）

約30秒先に送ることができます。
連続して押すと、さらに先へ送ることができます。

- 本編以外の部分などを飛ばして見たいときなどに便利です。
- 連続押しは、6回（約3分先）までできます。

1. 再生中または静止画再生中に



再生・消去・編集

再生をしながら使えるボタン（早送り／早戻し再生・頭出し・スロー再生など）

少し前に戻すには（10秒戻し）

約10秒前に戻すことができます。

- ちょっと見のがしたところを見直すときなどに便利です。
- 連続押しは、6回（約1分前）までできます。

1. 再生中に

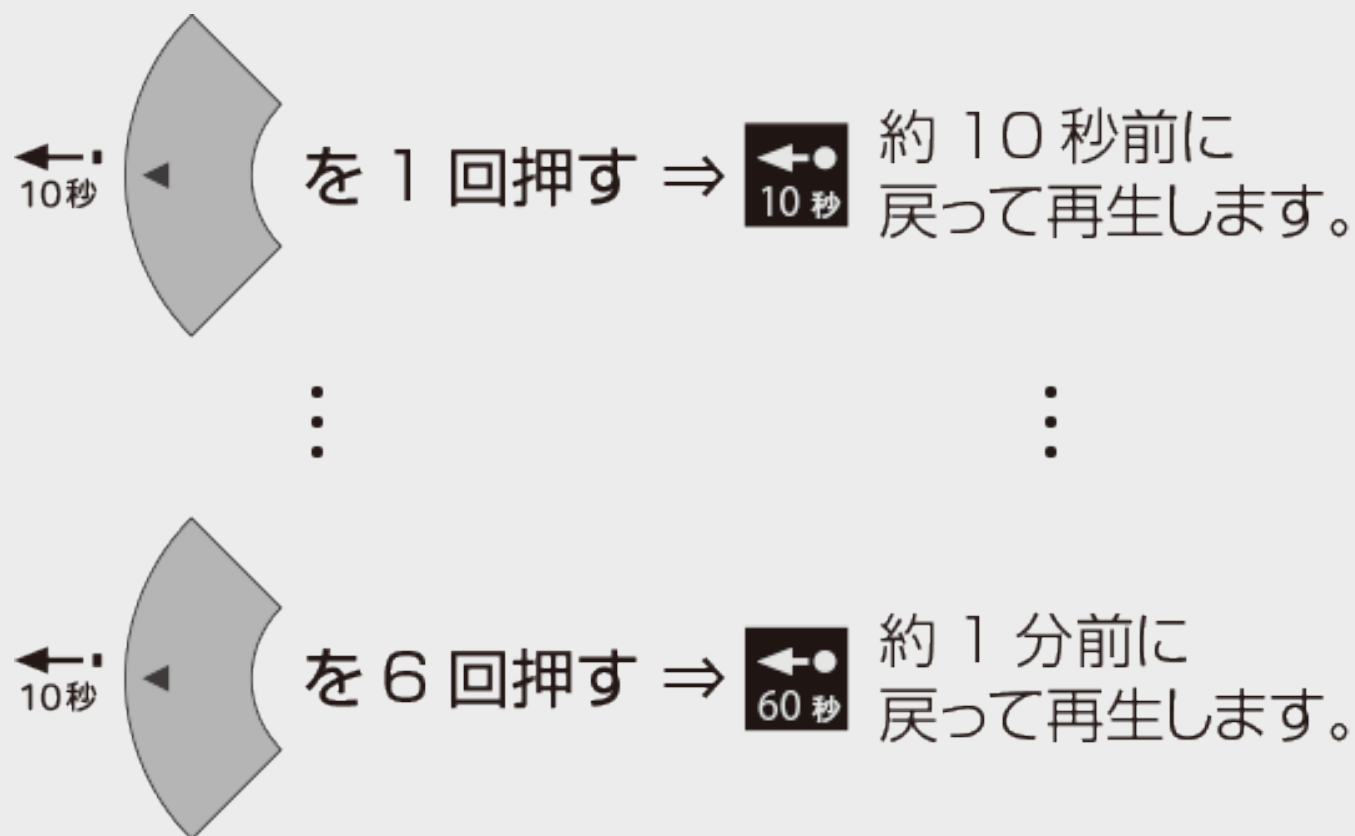

再生・消去・編集

再生をしながら使えるボタン(早送り/早戻し再生・頭出し・スロー再生など)

■タイムバー表示について

- 「ホーム」—「設定」—「本体設定」—「画面表示設定」—「タイムバー表示設定」を「する」に設定すると、再生状況に応じ、タイムバーを自動表示します。(→8-9ページ)

タイムバー表示画面例

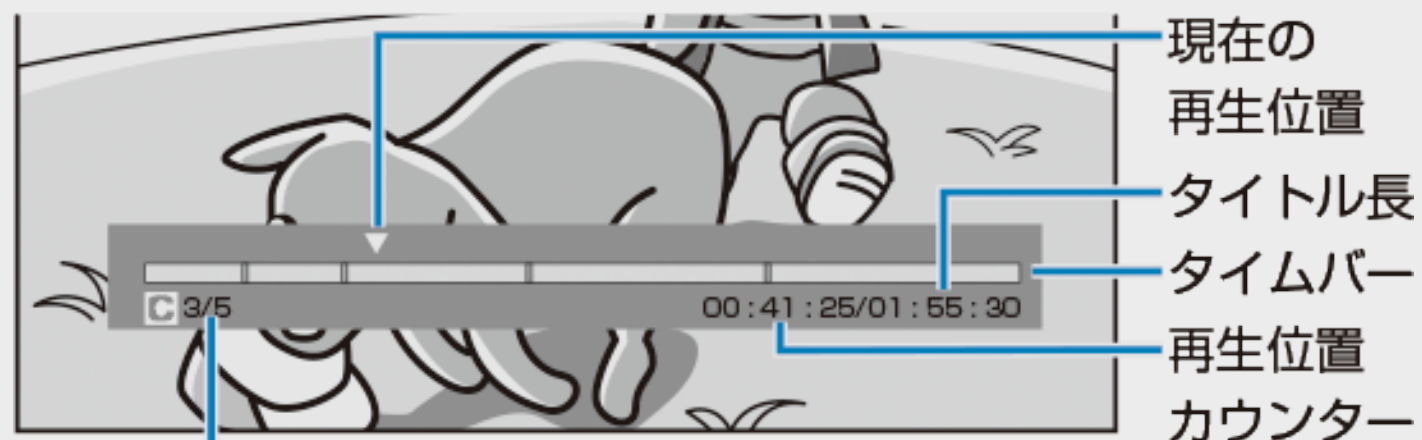

CHAPTER番号/現タイトル内総CHAPTER数

- 以下の操作時、タイムバーが約5秒間だけ表示されます。
 - 再生を開始したとき
 - 静止画(一時停止)にしたとき
 - CHAPTER(章)の頭出し(スキップ)をしたとき
- 早送り/早戻し(サーチ)をしたとき、タイムバーは表示され続けます。
- 再生中はリモコンの【画面表示】ボタンを押してタイムバーを表示させることもできます。



再生・消去・編集

再生をしながら使えるボタン（早送り／早戻し再生・頭出し・スロー再生など）

くり返し再生する（リピート再生）

選んだタイトルやチャプター（章）をくり返しリピート再生できます。

ご注意

- タイトルをまったく部分指定リピートはできません。
- マルチアングル部分では部分指定リピートはできません。

お知らせ

- くり返し再生しているタイトルやチャプターを停止させると、リピート再生は「切」になります。

再生・消去・編集

再生をしながら使えるボタン(早送り／早戻し再生・頭出し・スロー再生など)

くり返し再生する(リピート再生)(つづき)

1. くり返したいタイトルまたはチャプターを選んで再生します
2. 視聴設定画面を表示させます
【ツール】ボタンを押し、ツールメニューから「視聴設定」を選ぶ
3. 「」を選んで決定します

- リピート再生を解除するには、視聴設定で「」→「切」を選んでください。



再生・消去・編集

再生をしながら使えるボタン(早送り／早戻し再生・頭出し・スロー再生など)

くり返し再生する(リピート再生)(つづき)

4. リピート再生の種類を選んで決定します

項目	説明
タイトルリピート	再生中のタイトルをくり返し再生
チャプターリピート	再生中のチャプターをくり返し再生
部分リピート	開始点と終了点を設定して、設定した範囲で繰り返し再生

■視聴設定画面を消すには

【ツール】ボタンを押します。



再生・消去・編集

再生中に音声(マルチ音声など)や字幕、映像を切り換える

再生中に音声や字幕、映像を切り換えることができます。

マルチ音声を切り換えるには

1. マルチ音声のあるタイトル再生中に「ツール」—「視聴設定」—「 (音声切換)」で音声を切り換えます。



再生・消去・編集

再生中に音声(マルチ音声など)や字幕、映像を切り換える

マルチ音声を切り換えるには(つづき)

音声は次のように切り換わります。

二ヶ国語(マルチ音声)放送を録画した場合:

- 音声1(英語)、音声2(日本語)などの表示となります。

「ステレオ放送」「モノラル放送」を録画した場合:

- 音声切換はできません。

ご注意

- 次のような場合は、二ヶ国語放送などモノラル二重音声の番組を録画しても、音声切換ができません。
- ビットストリーム音声が出力されているときは、モノラル二重音声の音声切換が行えません。音声切換はテレビ側で行なってください。

再生・消去・編集

再生中に音声(マルチ音声など)や字幕、映像を切り換える

字幕を切り換えるには

1. 字幕のあるタイトル再生中に「ツール」→「字幕」で字幕言語を切り換えます。
 - 操作について詳しくは [2-16](#) ページをご覧ください。



再生・消去・編集

再生中に音声(マルチ音声など)や字幕、映像を切り換える

主映像と副映像を切り換えるには

1. 主・副映像のあるタイトル再生中に
「ツール」—「視聴設定」—「 (映像切換)」で映像を切り換えます。
 - 操作について詳しくは [2-13](#) ページをご覧ください。

お知らせ

マルチビューサービス放送などを外付けHDDに録画した場合は

- 主映像以外の映像を再生した場合、字幕などが表示できないなどの制限が出る場合があります。また、スロー再生などの特殊な再生はできません。このような制限が出る場合は、主映像でお楽しみください。



再生・消去・編集

再生中に設定をする(視聴設定)

再生しながら視聴設定画面でまとめて設定を行うことができます。

お知らせ

- 映像切替や字幕などの表示が「--」となる場合は、そのタイトルに選択できる映像や字幕が記録されていません。

- 再生中に
【ツール】ボタンを押し「視聴設定」を選ぶ ⇒ 視聴設定画面表示
- 設定項目を選んで決定します

設定項目

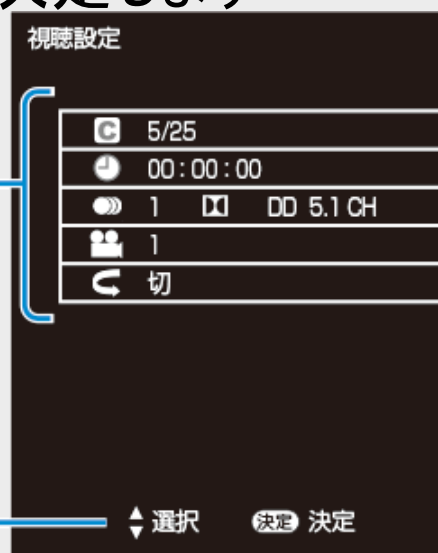

操作ガイド表示

- 設定します
 - 【戻る】ボタンまたは【終了】ボタンを押して設定を終了します。

ヒント

- 画面の「操作ガイド」に従って操作してください。



再生・消去・編集

再生中に設定をする(視聴設定)

各設定項目について

- C** チャプター選択
 - 再生中のチャプター番号が表示されます。番号を選択してチャプターの頭出しができます。
- L** 再生経過時間(タイムサーチ)
 - 再生中のタイトルの経過時間が表示されます。時間を指定して頭出しができます。
 - ①「時」「分」「秒」を選びます
 - ②時間を指定して【決定】ボタンを押します
 - 数字ボタン(【1】～【10】)で時間を指定することもできます。



各設定項目について(つづき)

音声切換

- 現在選ばれている音声の種類が表示されます。
- 吹き替え音声などマルチ音声収録されている場合は、音声を切り換えて楽しめます。

※視聴設定でセカンダリオーディオの切り換えはできません。

映像切換

- 現在選ばれている映像の番号が表示されます。
- 複数の映像が収録されている映像の場合は、アングルを切り換えて楽しめます。

リピート再生

- 再生中のタイトル(チャプター)を繰り返し再生したり、部分的に繰り返し再生することができます。
(→[4-37](#)ページ)

再生・消去・編集

録画した番組を消さないように設定する

タイトル保護設定











お知らせ

- 予約録画時に予約の詳細設定で「消さないで」を設定したタイトルの保護設定は、録画終了後に手順4で保護解除できます。

メモ

- タイトル保護を設定したタイトルには、録画リストを表示させたとき保護マーク「」が付きます。

SHK h 春のイタリア観光
xxxx/xx/xx [x] 午後10:00 60分 4KDR
[新しい順] x/全 xxページ

	 マニュアル浜口夫人	**/** [*]	120分	4KDR
	 春のイタリア観光	**/** [*]	60分	4KDR ▶
	 K-5 枯葉技選手権	**/** [*]	60分	4KDR
	 新春、芸能人大集合	**/** [*]	60分	4KDR
	 マニュアル浜口夫人	**/** [*]	120分	4KDR
	 ウィンブルドン2001	**/** [*]	60分	4KDR
	 俺は持っていないぜ	**/** [*]	60分	4KDR
	 大リーグ中継	**/** [*]	120分	4KDR
	 俳句の王様	**/** [*]	15分	4KDR
	 音楽のある街	**/** [*]	30分	4KDR

保護マーク

再生・消去・編集

録画した番組を消さないように設定する

タイトル保護設定(つづき)

1. 録画リストで保護したい番組を選びます
【録画リスト】ボタンを押す ⇒ 【上下カーソル】ボタンで選ぶ
2. 「機能メニュー」を表示させます
【青】ボタンを押す
3. 「タイトル保護設定」を選んで決定します
4. 「保護する」を選んで決定します
• 保護設定したタイトルを編集または消去したいときは、「保護解除」を選んで決定してください。
5. 設定を終了します
【終了】ボタンを押す



再生・消去・編集

外付けHDDに録画したタイトル(録画した番組)を消去する

ご注意

- 消去したタイトルは復元できません。
- タイトルを消去した際、消去が完了してから残時間が増えています。消去するタイトル数が多い場合は、残時間の反映に時間がかかる場合があります。

お知らせ

- 保護されたタイトルは消去できません。保護されたタイトルを消去したい場合は、保護解除(→[4-48](#)ページ)を行なってください。

録画リストから複数のタイトルを選んで消去する

不要なタイトル(録画した番組)を録画リストから消去することができます。

1. 録画リストで消したいタイトルを選びます

【録画リスト】ボタンを押す ⇒ 【上下カーソル】ボタンで選ぶ

ヒント

- 録画リストで【青】ボタンを押し、機能メニューの「消去」からタイトルを消去することもできます。



再生・消去・編集

外付けHDDに録画したタイトル(録画した番組)を消去する

録画リストから複数のタイトルを選んで消去する(つづき)

2. 黄ボタンを押します
【黄】ボタンを押す

- 他にも消去するタイトルがある場合は、消去したいタイトルを選んで【黄】ボタンを押すと複数選択ができます。

3. 決定ボタンを押します
【決定】ボタンを押す

4. 「する」を選んで決定します

5. 終了します
【終了】ボタンを押す



タイトル名を変更する

録画した番組のタイトル名を、ご自分がわかりやすい名前に変更できます。外付けHDDは全角40文字までのタイトル名を付けられます。

ご注意

- 保護されたタイトルのタイトル名は変更できません。保護されたタイトルのタイトル名を変更したい場合は、保護解除（→[4-48](#)ページ）を行なってください。

お知らせ

- 電子番組表のデータが取得できているときは、その番組表の番組名が自動的に付けられています。

タイトル名を変更する(つづき)

1. 録画リストでタイトルを選び、「機能メニュー」を表示させます
2. 「タイトル名変更」—「変更する」を選んで決定します
⇒ ソフトウェアキーボードが表示されます。
3. タイトル名を変えます
 - (1) 文字を入力します(→ [5-1](#)ページ)
 - (2) 入力が終了したら【黄】ボタン(完了)を押します
 - タイトルを変更したくない場合は、【終了】ボタンを押してください。
4. 操作を終了します
【終了】ボタンを押す



文字を入力する

文字を入力する(ソフトウェアキーボード)

入力表示の編集、LAN設定をするときは、ソフトウェアキーボードで文字を入力します。ソフトウェアキーボードは、文字入力できる欄を選んで【決定】ボタンを押すと表示されます。

画面例

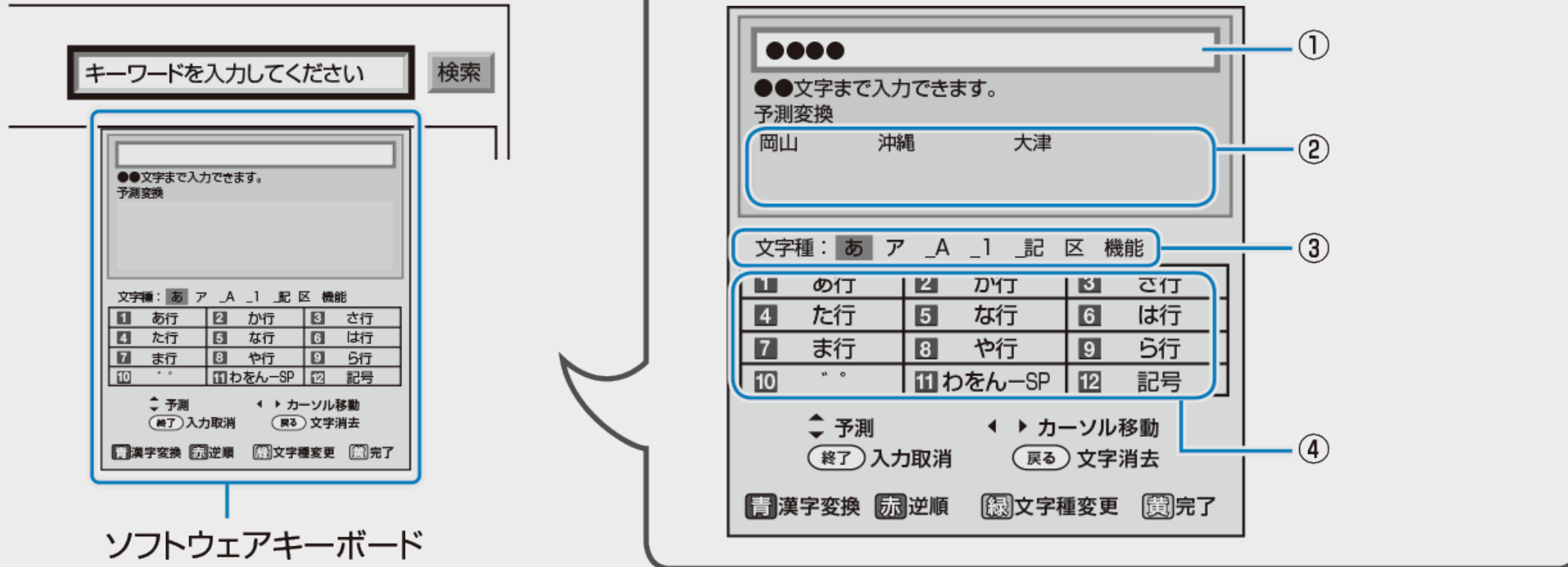

- ①入力中の文字が表示されます。
- ②予測変換候補が表示されます。画面は一例です。予測変換候補は保存された履歴によって変わります。また、番組情報からコピーしたキーワードを予測変換候補に登録することもできます。
- ③【緑】ボタンで文字の種類(文字種)を選びます。文字種によって、数字ボタンで入力できる文字が変わります。
- ④リモコンの数字ボタン(チャンネルボタン)で入力できる文字が表示されます。

文字を入力する

文字を入力する(ソフトウェアキーボード)

文字の入力に使うリモコンのボタン

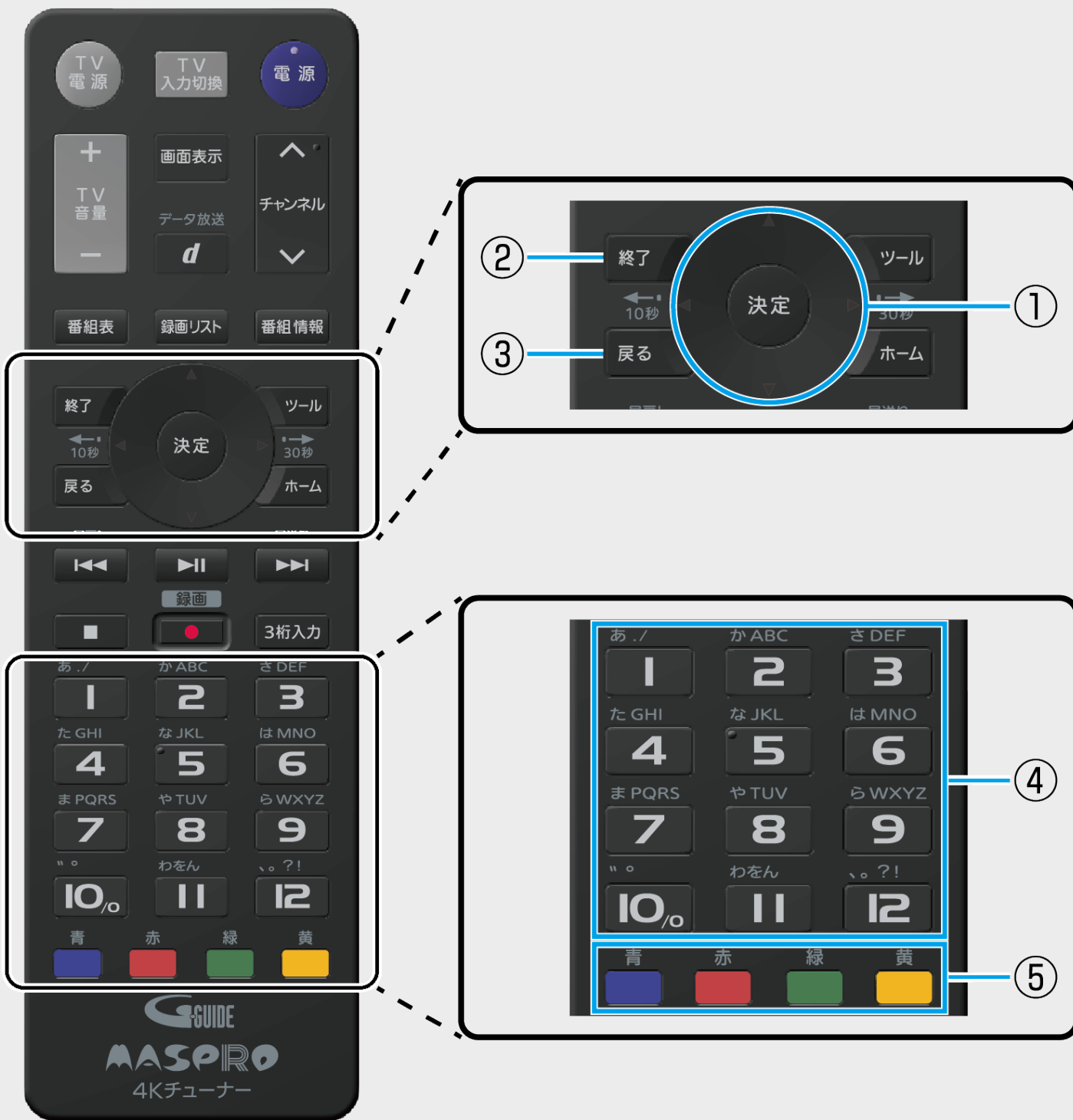

- ① • 入力欄のカーソルを移動します。
• 予測変換しているときは変換候補を選びます。
• 漢字変換しているときは、左右で変換する範囲を指定し上下で変換候補を選びます。

- ② • 現在の入力をすべて取り消します。ソフトウェアキーボードも消えます。

- ③ • 文字を消去します。
• 予測変換や漢字変換しているときは、変換を取り消します。

- ④ • 文字を入力します。

- ⑤ • 青：ひらがなを漢字に変換します。(漢字を入力できる欄のみ)
• 赤：入力中の文字を「お」→「え」のように逆順に戻します。
• 緑：文字の種類(文字種)を選びます。
• 黄：文字入力を完了します。ソフトウェアキーボードが消えます。

文字を入力する

文字を入力する(ソフトウェアキーボード)

文字入力のしかた

ここでは、例として「お早うございます」と入力する手順を説明します。

お知らせ

- 予測変換候補に入力したい文字が表示されている場合は、次の手順で語を入力します。
 - ①【下カーソル】ボタンを押す
 - ②【上下左右カーソル】ボタンで入力したい語を選び、【決定】ボタンを押す
- 入力中に文字を消去する場合は、【左右カーソル】ボタンでカーソルを移動し、【戻る】ボタンを押します。

文字入力の制限について

- 全角40文字までタイトル名を入力できます。(入力できる文字数は機能により異なります)

1. 予約名変更やタイトル名変更など、文字を入力できる欄を選んで決定します
 - ソフトウェアキーボードが表示されます。



文字を入力する

文字を入力する(ソフトウェアキーボード)

文字入力のしかた(つづき)

2. 「お」を入力します

- 【1】ボタンを5回押します。押すたびに、文字が「あ」「い」「う」「え」「お」と変わっていきます。
- カタカナ、英字、数字、記号などの文字種を選ぶときは、【緑】ボタン(文字種変更)を押して選びます。

入力中の文字に応じた予測変換候補が表示されます。画面は一例です。予測変換候補は保存された履歴によって変わります。



文字を入力する

文字を入力する(ソフトウェアキーボード)

文字入力のしかた(つづき)

3. 同じようにして「は」、「よ」、「う」を入力します

- 「`」(濁点)や「°」(半濁点)を入力するときは【10】ボタンを押します。押すたびに「`」と「°」が切り換わります。
- 「っ」などの小さい文字を入力するときは【4】ボタンを6回押すと「っ」が入力されます。「お」の場合は【1】ボタンを10回押します。
- スペースを入力するときは【11】ボタンを6回押します。
- 入力できる文字は「入力文字一覧表」→[5-12](#)ページ



文字を入力する

文字を入力する(ソフトウェアキーボード)

文字入力のしかた(つづき)

漢字やカタカナに変換するには

4. 入力欄の文字を変換します

【青】ボタンを押す

- 変換候補が表示されます。
- 【左右カーソル】ボタンで変換する範囲を選べます。

お早う

おはようで入力できます。

お早う

オハヨウ

文字種： あ ア _A _1 _記 区 機能

1	あ行	2	か行	3	さ行
4	た行	5	な行	6	は行
7	ま行	8	や行	9	ら行
10	わをん	11	わをん-SP	12	記号

文字を入力する

文字を入力する(ソフトウェアキーボード)

文字入力のしかた(つづき)

5. 入力したい文字を選んで決定します
 - ここでは「お早う」を選びます。
 - 次に続く文字の予測変換候補が表示されます。



お早う

おはようで入力できます。

お早う

オハヨウ

文字種： あ ア _A _1 _記 区 機能

1	あ行	2	か行	3	さ行
4	た行	5	な行	6	は行
7	ま行	8	や行	9	ら行
10	” ”	11	わをん-SP	12	記号

文字を入力する

文字を入力する(ソフトウェアキーボード)

文字入力のしかた(つづき)

6. 続けて文字を入力します
【1】～【12】ボタンを押す
 - ここでは「ございます」と入力します。

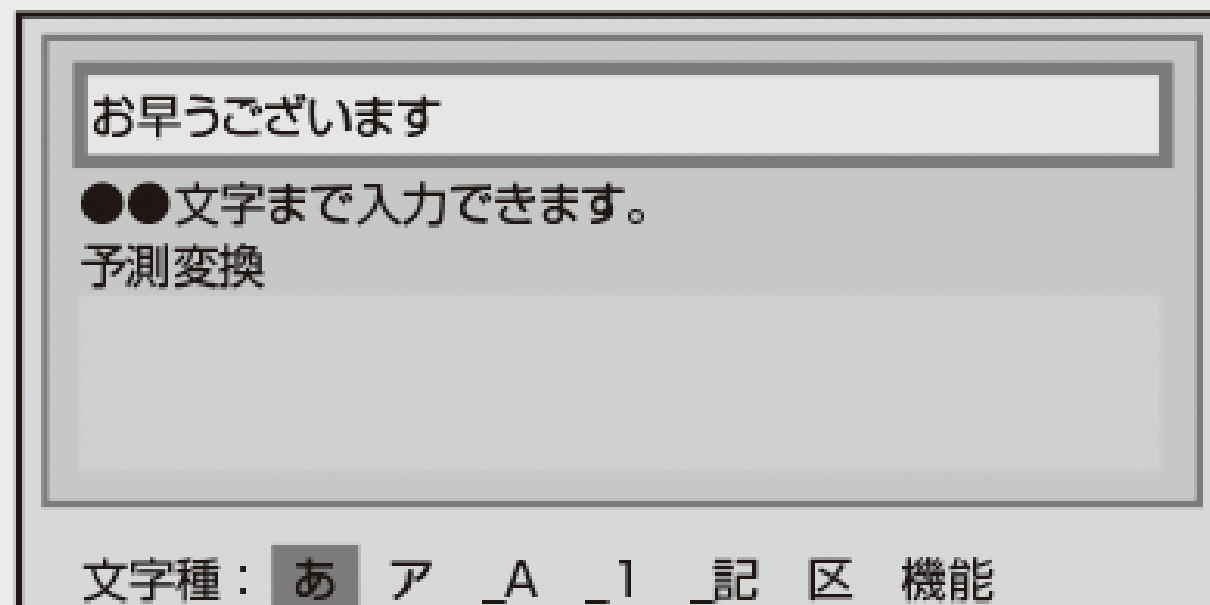

- 変換せずに続けて文字を入力する場合は、【決定】ボタンを押します。

7. 入力中の文字を確定します
【黄】ボタンを押す
 - 手順1で選んだ入力欄に文字が入力されます。



文字を入力する

文字を入力する(ソフトウェアキーボード)

文字入力のしかた(つづき)

区点コードから入力する

変換しても表示されない文字は、区点コードから選んで入力できます。

1. 文字種から「区」を選びます
【緑】ボタン(文字種変更)を繰り返し押し

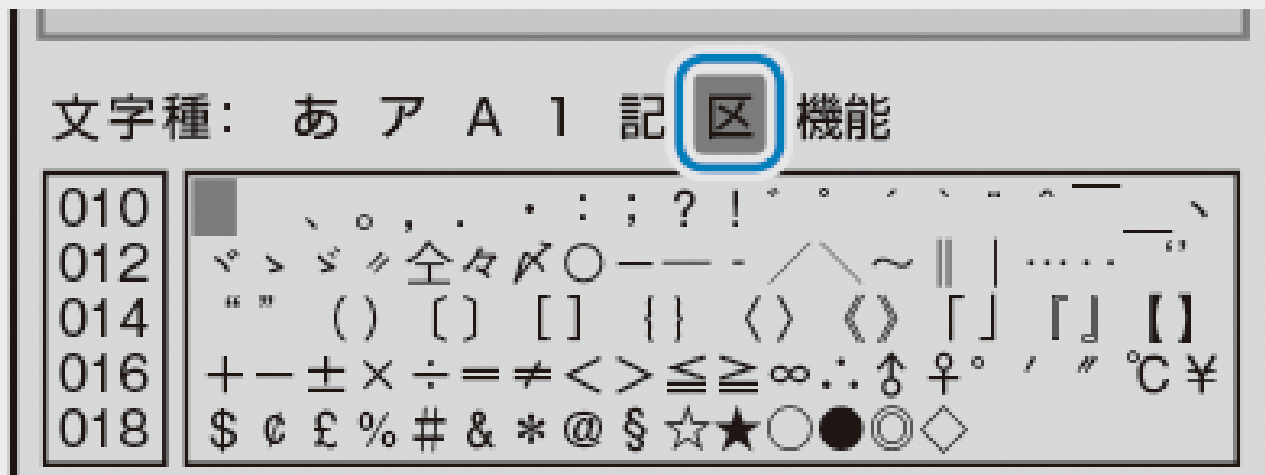

2. 入力したい文字を選んで決定します

- 【1】～【10】ボタンを押して区点コード(3桁)を入力することもできます。

お知らせ

- 区点コードは第1水準と第2水準に分かれています。
- 第1水準は音読みの順番で並んでいます。
- 第2水準は部首の順番で並んでいます。

文字を入力する

文字を入力する(ソフトウェアキーボード)

文字入力のしかた(つづき)

入力中の文字を全消去する

入力欄に表示されている文字をまとめて消去することができます。

1. 文字種から「機能」を選びます
【緑】ボタン(文字種変更)を繰り返し押す

文字種： あ ア _A _1 _記 区 **機能**

1 全文クリア	2	3 履歴削除
4 予測OFF	5	6
7	8	9
10 * °	11	12

↕ 予測 ◀▶ カーソル移動
[終了] 入力取消 [戻る] 文字消去
[青] 漢字変換 [赤] 逆順 [緑] 文字種変更 [黄] 完了

文字を入力する

文字を入力する(ソフトウェアキーボード)

文字入力のしかた(つづき)

2. 「全文クリア」を選びます

- 【1】ボタンを押す。
- 入力中の文字が全て消えます。
- 続けて文字を入力するときは、【緑】ボタン(文字種変更)を押して、文字種を選んでください。

お知らせ

- 予測変換候補を工場出荷時状態に戻すには
 - ①【緑】ボタンを繰り返し押し、文字種から「機能」を選ぶ。
 - ②【3】ボタンを押して「履歴削除」を選ぶ。
 - 予測変換候補が工場出荷時状態に戻ります。
- 予測変換機能を停止するには
 - ①【緑】ボタンを繰り返し押し、文字種から「機能」を選ぶ。
 - ②【4】ボタンを押して「予測OFF」を選ぶ。
 - 予測変換機能が停止し予測候補の表示欄が消えます。予測変換機能を使用するときは上記と同じ手順で「予測ON」を選んでください。

文字を入力する

文字を入力する(ソフトウェアキーボード)

入力文字一覧表

- 文字種によって入力できる文字が変わります。

ひらがな(全角)

① あいうえお あいうえお	② かきくけこ	③ さしすせそ
④ たちつてとっ	⑤ なにぬねの	⑥ はひふへほ
⑦ まみむめも	⑧ やゆよ やゆよ	⑨ らりるれろ
⑩ 〃	⑪ わをんー わ(スペース)	⑫ 、 。 ? ! ・ 「 」

カタカナ(全角)

① アイウエオ アイウエオ	② カキクケコ	③ サシスセソ
④ タチツテト ッ	⑤ ナニヌネノ	⑥ ハヒフヘホ
⑦ マミムメモ	⑧ ヤユヨ ヤユヨ	⑨ ラリルレロ
⑩ 〃	⑪ ワヲンー ヲ(スペース)	⑫ 、 。 ? ! ・ 「 」

文字を入力する

文字を入力する(ソフトウェアキーボード)

入力文字一覧表(つづき)

半角英字／全角英字

① . / @ : -	② a b c A B C	③ d e f D E F
④ g h i G H I	⑤ j k l J K L	⑥ m n o M N O
⑦ p q r s P Q R S	⑧ t u v T U V	⑨ w x y z W X Y Z
⑩ 全角／半角切換	⑪ (スペース)	⑫ ? ! () _

半角数字／全角数字

① 1	② 2	③ 3
④ 4	⑤ 5	⑥ 6
⑦ 7	⑧ 8	⑨ 9
⑩ 0		⑫ 全角／半角切換

文字を入力する

文字を入力する(ソフトウェアキーボード)

入力文字一覧表(つづき)

半角記号

① . / @	② , : ;	③ _ - ¥
④ \$ % &	⑤ # + *	⑥ = ~
⑦ " ' ^ `	⑧ () < >	⑨ [] { }
⑩ 全角／半角切換	⑪ (スペース)	⑫ ? !

全角記号

① . / @ ・	② , : ;	③ __ - ¥
④ \$ % &	⑤ # + *	⑥ = ~
⑦ " ' ^ ‘	⑧ () < >	⑨ [] { }
⑩ 全角／半角切換	⑪ (スペース)	⑫ ? !

お知らせ

- 入力欄によっては、英字、数字、記号の全角と半角の切り換えができない場合があります。

HDMIリンク

HDMIリンクで操作する

- HDMI リンク対応テレビとHDMI ケーブルでつなぐことで、本機とテレビの連携操作ができるようになります。
- 本機の電源を入れると、自動でテレビの電源が入り、本製品が接続されているHDMI入力に切り換わります。
- テレビの電源を切ると、本機の電源も切れます。
- テレビのリモコンで、本製品を操作できます。(テレビリモコンの以下のボタンが使えます)
[上下左右]ボタン、[決定] ボタン、[戻る] ボタン

HDMIリンクのための設定をする

- HDMIリンクを楽しむための設定をします。次ページのながれに沿って、テレビと本機の設定を行なってください。

HDMIリンク

HDMIリンクで操作する

HDMIリンクのための設定をする(つづき)

テレビ側の設定をします。

テレビ側の設定です。



- 設定はテレビの取扱説明書をご覧ください。

HDMIリンク設定

- テレビのHDMIリンク(連動)を[有効]にしてください。

HDMIリンク

HDMIリンクで操作する

HDMIリンクのための設定をする(つづき)

本機側の設定をします。(工場出荷状態では、設定する必要はありません)

本機側の設定です。

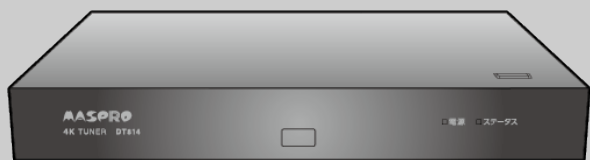

HDMIリンク設定 (HDMIリンクのための設定)

- テレビの操作で本機の電源を入れる／切る、本機の操作にあわせてテレビの画面を本機の画面に自動的に切り換えるなどの動作をさせるための設定です。
- 「ホーム」→「設定」→「本体設定」→「HDMIリンク設定」が「しない」に変更されているときは、「する」に設定します。

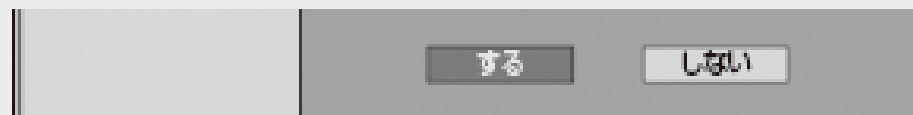

工場出荷状態は「する」に設定されています。

ご注意

- 設定後番組表データが失われる場合があります。

基本設定

本機からのメッセージや情報を見る(通知センター)

本機からのメッセージがあるときは通知センターが表示されます。

通知センターとは

通知センター画面例

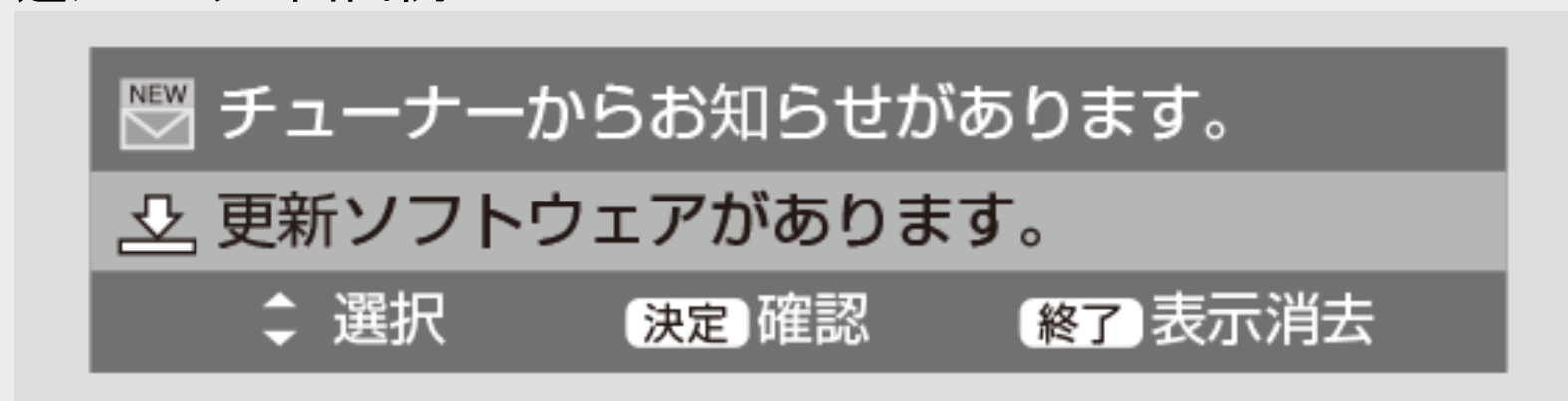

HDDの残時間が少ないときや、本機からのお知らせがあるとき、ソフトウェアの更新があるときに、画面の左下にメッセージが表示されます。

お知らせ

- 通知センターを表示させたくない場合は、「ホーム」—「設定」—「本体設定」—「画面表示設定」の「通知センター設定」(→[8-13](#)ページ)で設定できます。

基本設定

本機からのメッセージや情報を見る(通知センター)

お知らせ確認

未読の受信メッセージ／受信機レポートがある場合に表示されます。

■受信メッセージ

放送局からのメッセージや情報を見ることができます。

■受信機レポート

以下のような、受信機に関係したレポートを読むことができます。

- 有料放送の課金情報のアップロード(視聴履歴の送信)に失敗したとき
- 予約を実行できなかったとき

基本設定

本機からのメッセージや情報を見る(通知センター)

お知らせ確認(つづき)

1. 「チューナーからお知らせがあります」を選んで決定します
2. 「受信メッセージ一覧」または「受信機レポート」を選んで決定します
 - 「受信メッセージ一覧」を選んだとき
⇒ 見たいメッセージを選んで決定します。
 - ・ メッセージの内容を確認します。
 - 「受信機レポート」を選んだとき
⇒ 見たいメッセージを選んで決定します。
 - ・ 表示されたレポートの内容を確認します。
3. 「一覧へ」「前へ」「次へ」のいずれかを選んで決定します
4. 設定を終了します
【終了】ボタンを押す

基本設定

本機からのメッセージや情報を見る(通知センター)

ソフトウェアの更新

ソフトウェア更新のメッセージが来ている場合、ソフトウェアを更新することができます。

- 「ホーム」—「設定」—「初期化・更新」の「ダウンロード設定」(→ [8-30](#)ページ)が「する」の場合は自動で更新されます。

1. 「更新ソフトウェアがあります」を選んで決定します
2. ソフトウェアの更新を行います

「する」を選んで決定します。

- 以降は、電源待機中に放送波経由でソフトウェアをダウンロードし更新を行います。

ソフトウェア更新(ダウンロード)中は電源ランプとステータスランプが点滅します。

- 「クイック起動」機能は、ダウンロードを始める5分前になると一時的に解除されます。そのため、電源がすぐに入らない場合があります。

重要

- データの更新中は、更新が完了するまで他の操作は行わないでください。
- データの更新中は、ACアダプターを抜かないでください。

基本設定

放送局から送られてくるメッセージや情報を見る

放送局からのメッセージや情報を見ることができます。

受信メッセージ確認

[準備]

テレビと本機の準備をします

→[2-1](#)ページ

1. ホーム画面を表示させます

【ホーム】ボタンを押す

基本設定

放送局から送られてくるメッセージや情報を見る

受信メッセージ確認(つづき)

2. 「 お知らせ」を選んで決定します

- 未読のお知らせがあるときは、「**NEW**」のマークが表示されます。
【上下左右カーソル】ボタンで選び【決定】ボタンを押す



- 常時更新されていますので、「**NEW**」のマークが表示されているときは、メッセージをお読みください。

基本設定

放送局から送られてくるメッセージや情報を見る

受信メッセージ確認(つづき)

3. 「受信メッセージ一覧」を選んで決定します
4. 見たいメッセージを選んで決定します
(例:「加入登録のお知らせ」を見る)

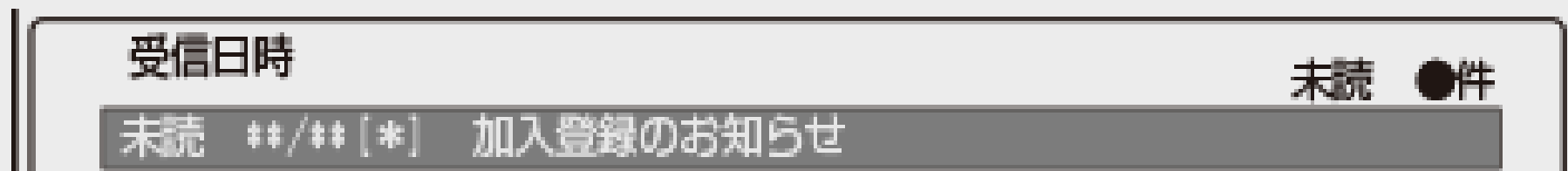

5. メッセージの内容を確認します

基本設定

放送局から送られてくるメッセージや情報を見る

受信メッセージ確認(つづき)

6. 「一覧へ」「前へ」「次へ」のいずれかを選んで決定します

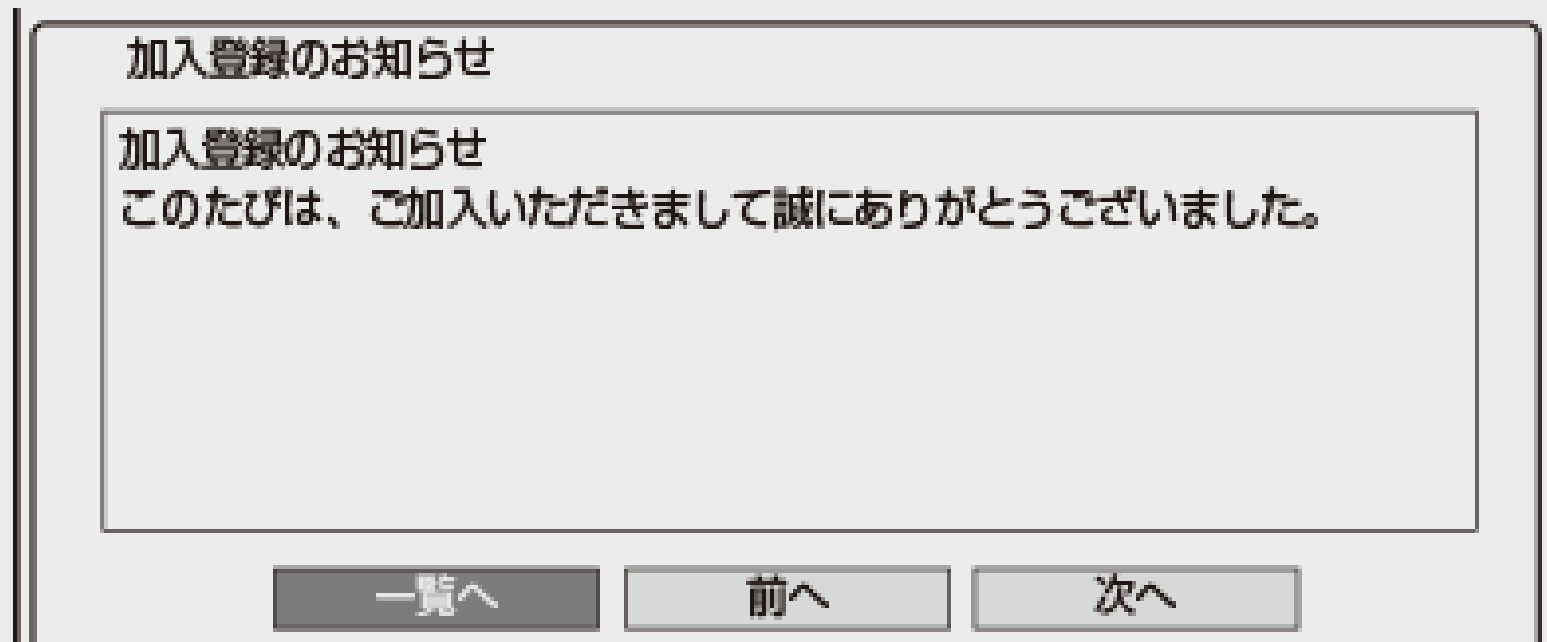

- 「一覧へ」 : 受信メッセージが一覧表示されます。
- 「前へ」 : 前のメッセージが見られます。
- 「次へ」 : 次のメッセージが見られます。

7. 設定を終了します

【終了】ボタンを押す

基本設定

放送局から送られてくるメッセージや情報を見る

ダウンロードの手動実行

ダウンロードのお知らせメッセージが来ている場合、受信メッセージ一覧でソフトウェアを更新できます。

- 「ホーム」→「設定」→「初期化・更新」の「ダウンロード設定」(→ [8-30](#)ページ)が「する」の場合は自動で更新されます。「しない」に設定している場合は、「お知らせ」の「受信メッセージ一覧」でソフトウェアを更新することができます。

1. [7-5](#)～[7-7](#)ページ「受信メッセージ確認」の手順1～3を行います
確認後は【戻る】ボタンを押し当ページに戻ります。
2. 「ダウンロードのお知らせ」を選んで決定します

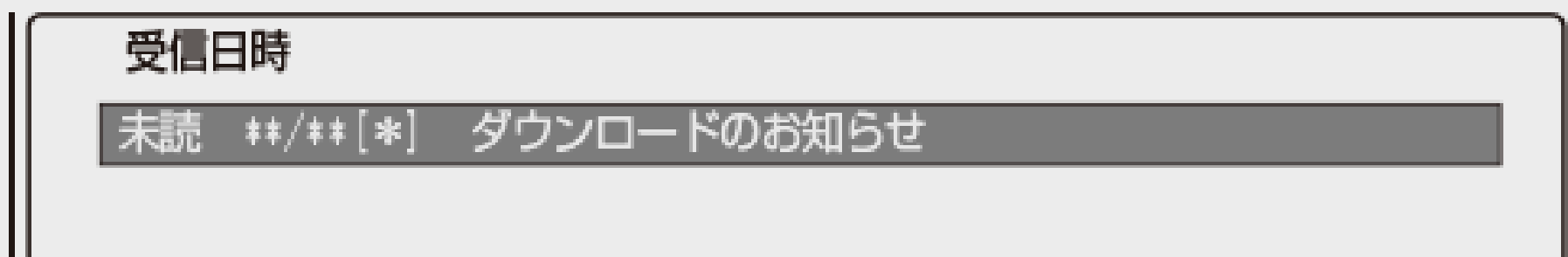

3. メッセージの内容を確認します

基本設定

放送局から送られてくるメッセージや情報を見る

ダウンロードの手動実行(つづき)

4. 「実行」を選んで決定します

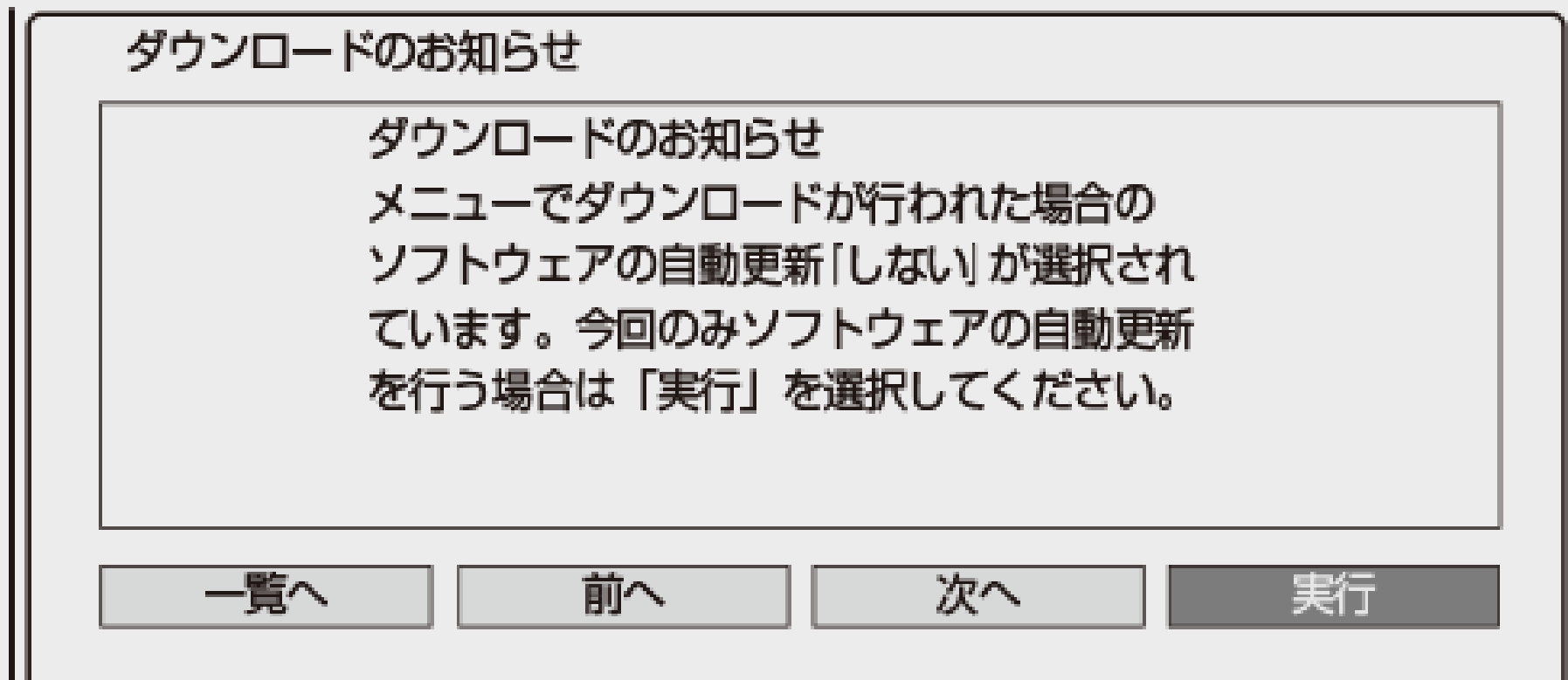

基本設定

放送局から送られてくるメッセージや情報を見る

ダウンロードの手動実行(つづき)

5. メッセージの内容を確認します
6. 「する」を選んで決定します

にする事でダウンロードを実行します。
(ダウンロードは受信機が待機状態で実施されます。)
ダウンロードしますか？

する

しない

7. リモコンの【電源】ボタンで本機の電源を切ります(電源待機状態にします)

⇒ソフトウェア更新(ダウンロード)中は電源ランプとステータスランプが点滅します。

- 「クイック起動」機能は、ダウンロードを始める5分前になると一時的に解除されます。そのため、電源がすぐに入らない場合があります。

基本設定

放送局から送られてくるメッセージや情報を見る

受信機レポート確認

■ 受信機レポート

以下のような、受信機に関係したレポートを読むことができます。

- 有料放送の課金情報のアップロード(視聴履歴の送信)に失敗したとき
- 予約を実行できなかったとき

1. ホーム画面から「 お知らせ」を選んで決定します
2. 「受信機レポート」を選んで決定します
⇒ 見たいレポートを選んで決定します
表示されたレポートの内容を確認します。
3. 「一覧へ」「前へ」「次へ」のいずれかを選んで決定します
4. 設定を終了します
【終了】ボタンを押す

基本設定

放送局から送られてくるメッセージや情報を見る

ACAS番号表示

受信機レポートで報告されたBS4K・110度CS4K放送の不具合に関して、放送事業者の顧客センターに連絡する場合には、ACAS番号が必要です。本機に内蔵されているACAS番号を表示します。

1. ホーム画面から「お知らせ」を選んで決定します

- 詳しくは「受信メッセージ確認」(→ [7-5](#)～[7-6](#)ページ)の手順1～2をご覧ください。
確認後は【戻る】ボタンを押し当ページに戻ります。

2. 「ACAS番号表示」を選んで決定します

3. 「実行」で決定します

基本設定

放送局から送られてくるメッセージや情報を見る

ACAS番号表示(つづき)

4. ACAS番号を確認します

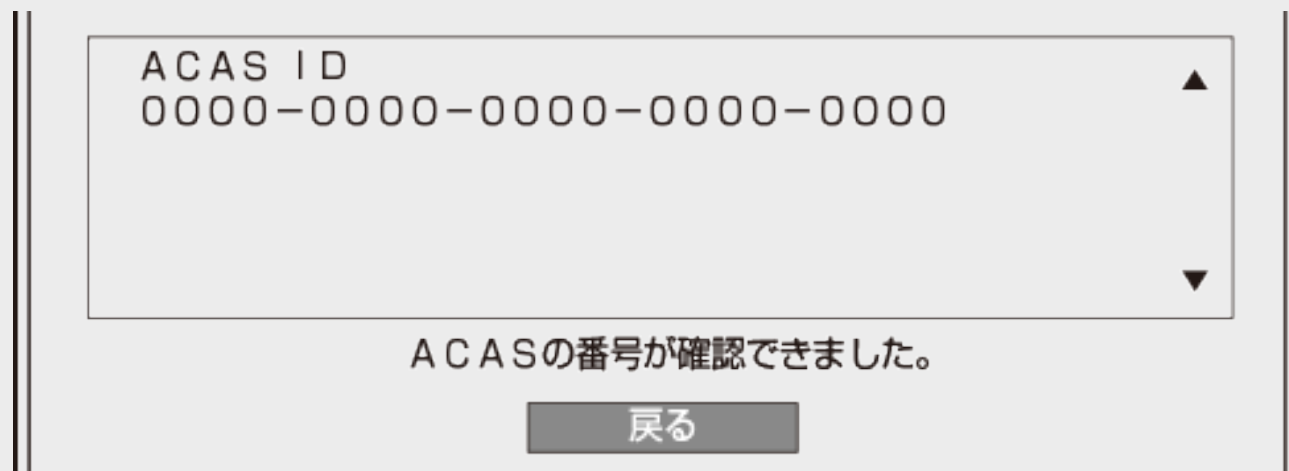

ACAS ID
0000-0000-0000-0000-0000

ACASの番号が確認できました。

戻る

5. 「戻る」で決定します

6. 設定を終了します

【終了】ボタンを押す

ソフトウェアライセンス

- 「ソフトウェアライセンス」を選択すると、本機で使用しているソフトウェアのライセンス情報を表示することができます。

基本設定

クイック起動を設定する

- 待機状態からおもなボタンを押すだけで、すぐに起動するように設定できます。

ご注意

- ACアダプターを抜くときは、クイック起動を「しない」に設定してください。
- クイック起動の待機中は本体内部の回路がはたらいっているため、底面の冷却ファンが回転するなどして、通常の待機（電源切）状態より消費電力が増加します。
- ダウンロードサービス時は開始5分前になると一時的にクイック起動が解除され、すぐに電源が入らない場合があります。
- クイック起動を「する」に設定すると、「しない」ときに比べて待機時の消費電力が大きくなります。「する（時間指定）」の場合は、指定した時間帯以外で「しない」と同じ消費電力になります。



お知らせ

- 接続するモニターや端子によってはクイック起動に多少時間がかかる場合があります。

基本設定

クイック起動を設定する



1. ホーム画面を表示させます
【ホーム】ボタンを押す
2. ① 「 設定」を選んで決定します
② 「 本体設定」—「クイック起動設定」を選んで決定します
 - 設定メニューの操作について詳しくは [1-14](#)ページをご覧ください。

基本設定

クイック起動を設定する

3. クイック起動を設定します

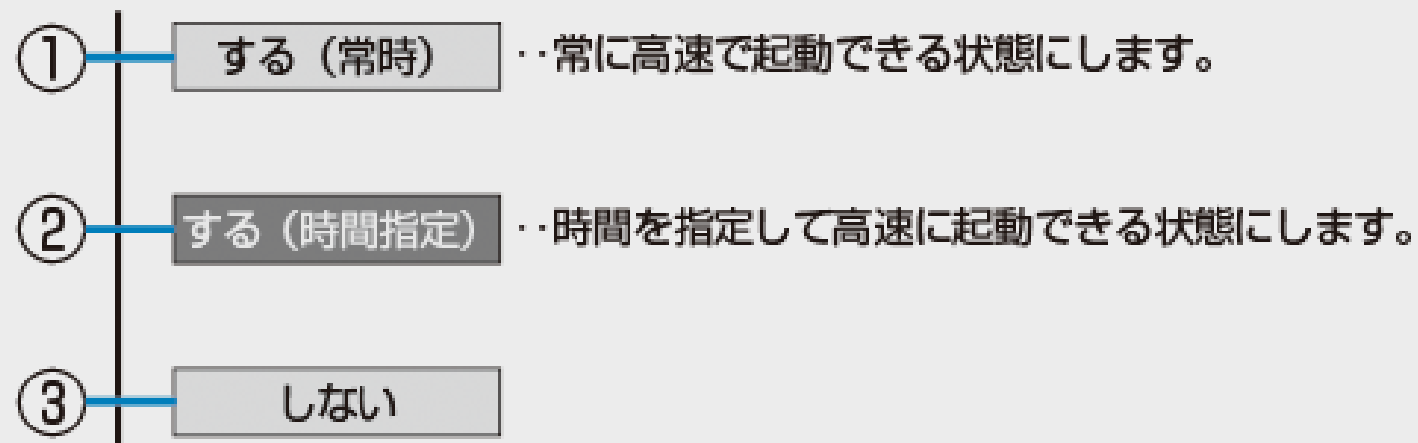
- 
- ① する (常時) …常に高速で起動できる状態にします。
- ② する (時間指定) …時間を指定して高速に起動できる状態にします。
- ③ しない

①電源が切れている状態から、「電源を入れる」「電子番組表を表示させる」「ホーム画面を表示させる」などの操作がすぐに行えます。

②「する (常時)」と同じ操作が行える時間帯を3つまで設定できます。指定した時間帯以外は、待機時の消費電力を抑えるため「しない」と同じ状態で待機します。

③クイック起動しません。

- クイック起動を「する」に設定したときは、待機消費電力が増加します。

基本設定

クイック起動を設定する

4. クイック起動を設定します

【終了】ボタンを押す

⇒ クイック起動を「する」に設定したときは、
待機状態(電源切)で【電源】ボタン、【番組表】ボタン、【ホーム】ボタン、
【録画リスト】ボタンのいずれかを押すと、すぐに操作ができるようになります。



基本設定

放送を視聴するための設定をする

引っ越しなどで本機をお使いになる地域が変わった場合、放送設定が必要です。

放送設定のながれ

設定をする前にご確認ください。



1. 地域と郵便番号を設定する → [7-22](#)ページ

- 地域ごとに特有の放送が行われている場合があります。
お住まいの地域特有の放送が受信できるように、地域と郵便番号を設定してください。
- この設定は、BS4K・110度CS4K放送のチャンネルを自動設定する前に必ず設定してください。



基本設定

放送を視聴するための設定をする

放送設定のながれ(つづき)

2. BS・110度CSアンテナの設定をする

→[7-25](#)ページ

- BS・CSアンテナ電源の設定をします。
- 受信信号品質を確認し、アンテナの向きを調整します。



3. チャンネル設定をして、電子番組表を受信する

- BS4K・110度CS4K放送のチャンネルを自動で設定します。

→[7-30](#)ページ

- 電子番組表(Gガイド)データを受信します。

→[7-32](#)ページ

- BS4K・110度CS4K放送のチャンネルを個別に設定します。

→[7-36](#)ページ



基本設定

放送を視聴するための設定をする

放送設定のながれ(つづき)

双方向番組に参加したい場合は

- テレビ上でのショッピングや、視聴者が参加できるクイズ番組なども放送されています。これらは、双方向通信を利用した番組です。
- 双方向番組はLAN接続で利用できます。



LANの設定をする

- LAN接続をします。→同梱取扱説明書
- LAN設定をします。→[7-40](#)～[7-43](#)ページ

お知らせ

- 放送は、LAN接続を行わなくても楽しめます。
- LAN設定することで、番組の出演者情報などを表示できます。

基本設定

放送を視聴するための設定をする

地域と郵便番号設定

お知らせ

- 地域と郵便番号の設定は、チャンネル設定前に必要な設定です。
- 緊急ニュースなどの文字スーパーや連動データ放送などは、地域によって放送内容が異なることがありますので、必ず地域設定を行なってください。

1. ホーム画面を表示させます

【ホーム】ボタンを押す

2. ① 「 設定」を選んで決定します

② 「 放送視聴設定」—「4K放送視聴設定」を選んで決定します

- 設定メニューの操作については [1-14](#) ページをご覧ください。

基本設定

放送を視聴するための設定をする

地域と郵便番号設定(つづき)

3. 「地域選択」を選んで決定します
4. 本機を使う地域を選んで決定します

北海道	東北
関東	甲信越/北陸
中部/東海	近畿
中国/四国	九州/沖縄

5. 本機を使う都道府県を選んで決定します
6. 「郵便番号設定」を選んで決定します

1 6 2 - 8 4 0 8

基本設定

放送を視聴するための設定をする

地域と郵便番号設定(つづき)

7. 郵便番号を入力して決定します

【1】～【10】ボタンを押す

- 入力を間違えたときは修正したい欄を選んで入力し直してください。
- 「0」は【10】ボタンで入力します。
- 【戻る】ボタンを押すと前の画面に戻ります。

8. 【終了】ボタンを押して設定を終了します

基本設定

放送を視聴するための設定をする

BS・110度CS共用アンテナ設定

お知らせ

- BS・110度CS共用アンテナをはじめて設定した場合や引っ越しなどでアンテナを移動した場合は以下の設定が必要になります。
- 「受信信号品質・強度表示」や「アンテナ電源設定」、「信号テスト」を選択しているときに表示される受信信号品質や受信信号強度は、アンテナの角度の最適値を確認するためのものです。表示される数値などは、具体的な信号強度などを示すものではありません。

1. ホーム画面を表示させます
【ホーム】ボタンを押す

2. ① 「 設定」を選んで決定します

② 「 放送視聴設定」—「アンテナ設定」を選んで決定します

- 設定メニューの操作について詳しくは [1-14](#) ページをご覧ください。
- 初期設定でBS・110度CS用アンテナ線の接続(→同梱取扱説明書)が設定済みの場合は、手順6に進んでください。

3. 「アンテナ電源設定」を選んで決定します

基本設定

放送を視聴するための設定をする

BS・110度CS共用アンテナ設定(つづき)

4. 「オート」または「入」、「切」を選んで決定します

「オート」

- 本体の電源が切れているときはアンテナ電源を「切」にします。電源が「切」でも、他の機器(テレビなど)からのアンテナ電源が供給されているときはアンテナ電源を「入」にします。電源入時は常にアンテナ電源を「入」にします。(工場出荷時の設定)

「入」

- 電源入／切にかかわらず常に電源を供給します。
- BS・CSアンテナへの電源供給を本機からのみ行うときは「入」に設定します。

「切」

- 共聴アンテナに接続している場合など、BS・110度CSアンテナへのアンテナ電源を供給する必要がないときに選びます。

基本設定

放送を視聴するための設定をする

BS・110度CS共用アンテナ設定(つづき)

5. 受信信号品質が最大値になるようにアンテナの向きを調整します
 - 共聴タイプのアンテナの場合はこの操作は必要ありません。
 - 受信信号品質が60以上になるように、アンテナの向きを調整してください。
 - 詳しくは、販売店や電気工事店にご確認ください。

6. 【終了】ボタンを押して設定を終了します

基本設定

放送を視聴するための設定をする

BS・110度CS共用アンテナ設定(つづき)

アンテナの信号テストをするには

1. [7-25](#)ページ「BS・110度CS共用アンテナ設定」の手順1～3を行います
確認後は【戻る】ボタンを押し当ページに戻ります。
2. 「信号テストー BS」または「信号テストーCS」を選んで決定します
3. 確認したいチャンネルを選んで決定します
 - 受信信号品質が60以上であることを確認してください。それよりも低い場合は、正常に受信できないことがあります。
4. 「終了」を選んで決定します
5. 【終了】ボタンを押しして設定を終了します

基本設定

放送を視聴するための設定をする

信号出力設定

信号出力設定

- 本機と接続しているテレビがBS・110度CSデジタルチューナーを内蔵していないときは「しない」に設定することで待機時消費電力を抑えることができます。



1. [7-25](#)ページ「BS・110度CS共用アンテナ設定」の手順1～3を行います
確認後は【戻る】ボタンを押し当ページに戻ります。
2. 信号出力設定をするとき
 - (1) 「信号出力設定」を選んで決定します
 - (2) 「する」または「しない」を選んで決定します
 - 「しない」に設定したときは、本機と接続しているテレビのBS・CS放送が映らなくなる場合があります。
3. 【終了】ボタンを押して設定を終了します

基本設定

放送を視聴するための設定をする

BS4K・110度CS4K放送のチャンネル自動設定

[準備]アンテナを接続します →同梱取扱説明書

1. 地域と郵便番号の設定をします → [7-22](#)ページ
2. ホーム画面を表示させます
【ホーム】ボタンを押す
3. ①「 設定」を選んで決定します
②「 放送視聴設定」—「チャンネル設定」を選んで決定します
 - 設定メニューの操作については [1-14](#)ページをご覧ください。



基本設定

放送を視聴するための設定をする

BS4K・110度CS4K放送のチャンネル自動設定(つづき)

4. 「チャンネルサーチ」を選んで決定します
5. 「する」を選んで決定します
 - チャンネルサーチが始まり、完了すると確認画面が表示されます。
6. 【終了】ボタンを押して設定を終了します

基本設定

放送を視聴するための設定をする

BS4K・110度CS4K放送の電子番組表データを受信する

お知らせ

- 「番組表取得設定」を「する」に設定し、設定した時刻に本機の電源が切のときBS4K・110度CS4K放送の電子番組表データを取得します。(データの取得には約2時間かかります)
- BS4K・110度CS4K放送の各チャンネルを選局している間も、選んでいる放送局からそのチャンネルの番組表データが送られてきます。
- 電波状態(受信状態)によっては、電子番組表のデータを取得できない場合があります。
- 番組表が表示されない場合、受信できていないチャンネルを番組表で選んで【番組情報】ボタンを押しても番組表を受信できます。

1. 電子番組表を表示させます
 - 【番組表】ボタンを押す
2. 機能メニューを表示させます
 - 【ツール】ボタンまたは【青】ボタンを押す
3. 「番組表設定」を選んで決定します
4. 「番組表取得設定」を選んで決定します



基本設定

放送を視聴するための設定をする

BS4K・110度CS4K放送の電子番組表データを受信する(つづき)

5. 「する」または「しない」を選んで決定します

「する」

- 設定した時刻に電源が切であれば電子番組表データを取得します。

「しない」

- 視聴している放送局の電子番組表データだけを取得します。

6. 手順5で「する」にした場合、時刻を設定します

【左右カーソル】ボタンで選び【上下カーソル】ボタンで設定する

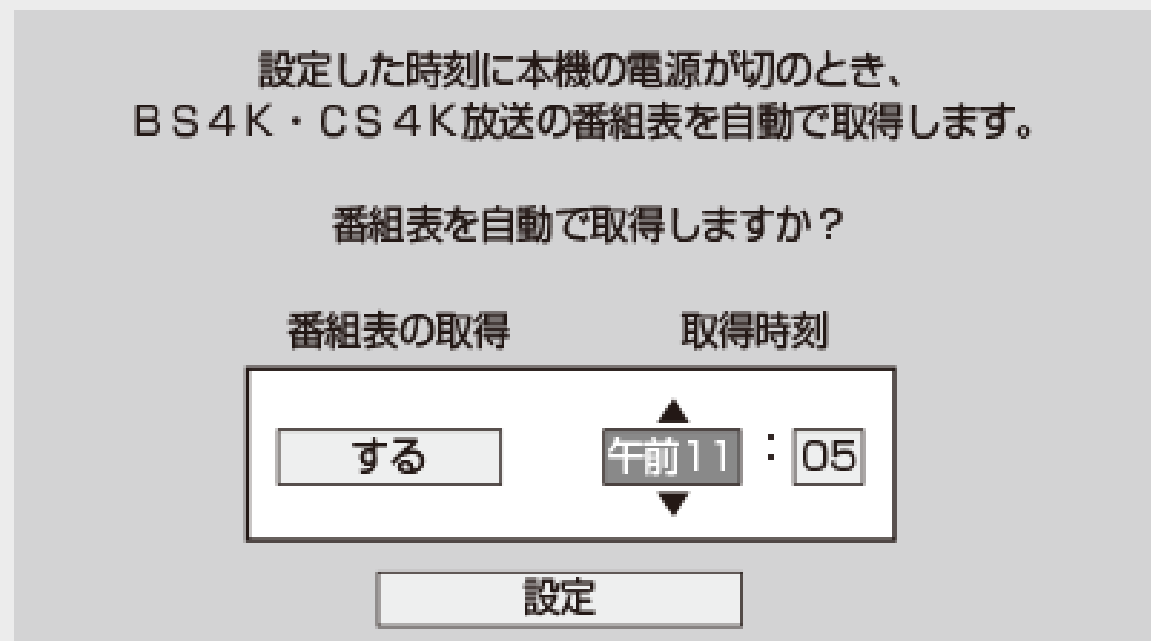

基本設定

放送を視聴するための設定をする

BS4K・110度CS4K放送の電子番組表データを受信する(つづき)

7. 「設定」を選んで決定します

8. 【終了】ボタンを押して設定を終了します

9. 本機の電源を切ります

⇒「する」に設定した場合、指定した時刻に番組表データを自動受信します。

- 番組表データ受信中はステータスランプが点滅(橙)します。(本機から動作音がします)

⇒ランプが消えるとデータ取得終了です。

- 電子番組表データを取得しおわると、本体内部の電源は自動的に切れます。(番組表データの取得には15分～90分程度かかります)

ヒント

- 指定した時刻に電源が入っているとき(予約録画中など)、または番組表取得中に電源を入れたときは、番組表取得ができません。この場合、次に電源を切った後、自動的に番組表を取得します。



基本設定

放送を視聴するための設定をする

電子番組表の表示解像度を設定する

1. [7-32](#)ページ「BS4K・110度CS4K放送の電子番組表データを受信する」の手順1～3を行います
2. 「表示解像度設定」を選んで決定します
3. 表示解像度を設定します
 - ⇒「高精細」に設定
 - 4Kテレビと接続したときに「高精細」文字で出力します。「標準」に比べてカーソル移動などのスピードが遅くなります。
 - 2Kテレビと接続したとき(2K映像出力環境のとき)は、「高精細」に設定していても「標準」設定の文字となります。
 - ⇒「標準」に設定
 - 「高精細」に比べて、カーソル移動などの操作を速く動かせるようになります。但し、文字が少し荒くなります。
 - ⇒4Kテレビ(4K対応端子)と接続し、4K映像を出力できる環境で「標準」または「高精細」に設定を変更すると、設定が完了し放送画面に戻ります
 - 設定変更後、番組表を表示させたいときは、再度番組表ボタンを押して表示させてください。

基本設定

放送を視聴するための設定をする

チャンネルの個別設定

登録された放送のチャンネルを確認し、登録先のリモコンの数字ボタンを変更したり、チャンネルボタンでの選局時にスキップするかどうかの設定を行います。

1. ホーム画面を表示させます

【ホーム】ボタンを押す

2. ① 「 設定」を選んで決定します

② 「 放送視聴設定」—「チャンネル設定」を選んで決定します

- 設定メニューの操作について詳しくは [1-14](#) ページをご覧ください。確認後は【戻る】ボタンを押し当ページに戻ります。



基本設定

放送を視聴するための設定をする

チャンネルの個別設定(つづき)

3. 「スキップ・リモコン番号」を選んで決定します
3桁のチャンネル番号 スキップ
リモコンの数字ボタン の設定

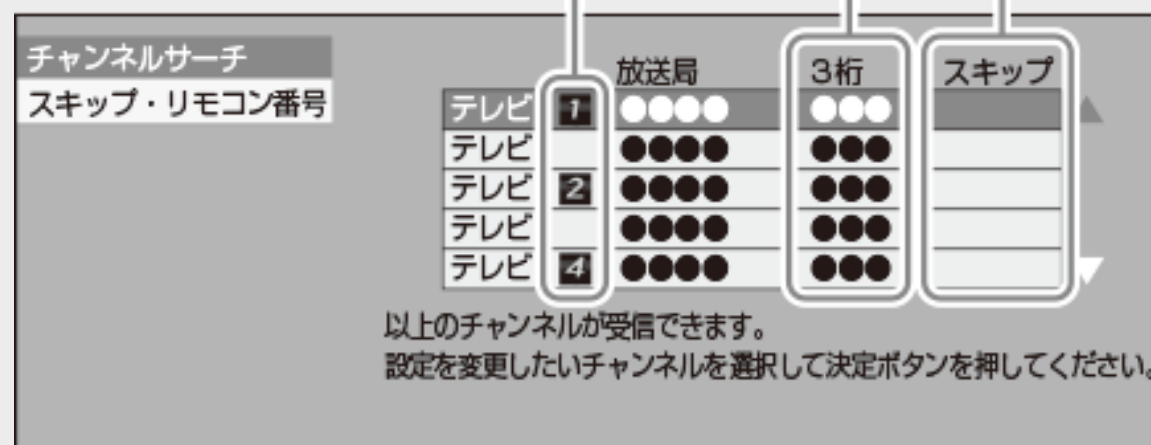

- 確認だけの場合は【終了】ボタンを押して設定を終わってください。

4. 変更したいチャンネルを選んで決定します



基本設定

放送を視聴するための設定をする



チャンネルの個別設定(つづき)

登録先の数字ボタン変更

ここで選んだチャンネルを、お好きなリモコン番号に割り当てることができます。

5. 「数字ボタン」を選んで決定します
6. 変更したい番号を数字ボタン(【1】～【12】ボタン)で入力して決定します
 - 他のチャンネルの数字ボタンと重複した場合は「数字ボタンが重複しています。置き換ええますか」画面が表示されます。置き換える場合は「確認」で決定してください。
7. 「確認」を選んで決定します
 - ⇒数字ボタンの登録内容が変更されます。
 - 設定を終わる場合は【終了】ボタンを押します。

基本設定

放送を視聴するための設定をする

チャンネルの個別設定(つづき)

視聴しないチャンネルのスキップ設定

手順4(→[7-37](#)ページ)で選んだチャンネルを、【チャンネル】ボタンでの選局時にスキップさせることができます。

5. 「スキップ」を選んで決定します
6. 「する」を選んで決定します
 - 放送チャンネル一覧表のスキップ欄に「する」が表示されます。

放送局	3桁	スキップ
テレビ 1	●●●●	する
テレビ 2	●●●●	
テレビ 4	●●●●	

- 設定を終わる場合は【終了】ボタンを押します。

お知らせ

- 手順4(→[7-37](#)ページ)でチャンネルのスキップ設定をしたときは電源を一度切ってください。電源を再度入れるとチャンネルスキップが番組表にも反映されます。クイック起動を設定しているときは、電源ボタンを5秒以上押し続けエコモードで電源を切ってから、電源を入れてください。

基本設定

LANの設定をする

LAN設定を行う

[準備] 電源を切った状態でLANケーブルを接続します

1. ホーム画面を表示させます

【ホーム】ボタンを押す

2. ①「 設定」を選んで決定します

②「 通信機能設定」—「LAN設定」を選んで決定します

• 設定メニューの操作について詳しくは [1-14](#)ページをご覧ください。

3. 「変更する」を選んで決定します

ヒント

• 「初期化する」を選んで決定すると、LAN設定の内容が工場出荷時の状態に戻ります。



LAN設定を行う(つづき)

4. 「簡単自動設定」または「詳細設定」を選んで決定します

「簡単自動設定」⇒ 手順10へ(→[7-43](#)ページ)

- 「簡単自動設定」を選んで決定すると、自動で設定が始まります。

「詳細設定」⇒ 手順5へ

5. IPアドレスを設定します

(1) IPアドレス自動取得の「する」または「しない」を選んで決定します。

「する」

- IPアドレスを自動で取得します。
(モデムまたはルーターのDHCPサーバー機能を利用します)
- IPアドレスを取得したら「確認」で決定します。手順7に進みます。

「しない」

- 「IPアドレス」、「ネットマスク」、「ゲートウェイ」を、ソフトウェアキーボードを使って入力します。(入力方法は、[5-1](#)ページをご覧ください)それぞれの欄の設定値は、ブロードバンドルーターの仕様を確認してください。

(2) 「次へ」で決定します。

基本設定

LANの設定をする

LAN設定を行う(つづき)

6. DNSのIPアドレスを設定します

- 「プライマリ」と「セカンダリ」のIPアドレスを、ソフトウェアキーボードを使って入力します。それぞれの欄の設定値は、ブロードバンドルーターの仕様を確認してください。
「次へ」で決定します。

7. プロキシサーバーのアドレスを設定します

(1) 「する」または「しない」を選んで決定します。

「する」

- プロバイダから指定されているプロキシサーバーの「アドレス(IPアドレス)」と「ポート(番号)」を、ソフトウェアキーボードを使って入力してください。

「しない」

- 次の手順に進みます。

(2) 「次へ」で決定します。

基本設定

LANの設定をする

LAN設定を行う(つづき)

8. より詳細な設定をします

「する」または「しない」を選んで決定します。

- 通常は「しない」に設定してください。

「する」⇒ 手順9へ

「しない」⇒ 手順10へ

9. LAN接続スピードを設定します

(1)「自動検出」を選んで決定します。

- 通常は設定の必要がありません。通信がうまくいかないときなどに、設定を変更して確認します。

(2)「次へ」で決定します。

10. 設定内容を確認し、「テスト実行」を選んで決定します

- テスト実行は、IPアドレスを自動で取得する設定のときのみです。IPアドレスを自動で取得しない場合は、「テスト実行」は選べません。
- 「完了」を選ぶと設定は保存されますが、テストは行われません。

●LAN設定の内容を確認(再設定)するときは

- 手順1～10を行い再設定します。

各種設定

ホームメニューの各種設定をする

- 「設定」には、録画や再生、本機の設置など、本機をより活用していただくための設定項目があります。本機の使用状況に応じて各項目を設定してください。
各項目の説明や操作のしかたは、それぞれのページをご覧ください。

かんたん設定



No.	メニュー項目名	設定項目	内容
1	初期設定	「次へ」	初めて本機の電源を入れたときに行う初期設定と同じ内容です。画面の指示に従って設定してください。

各種設定

ホームメニューの各種設定をする

かんたん設定(つづき)



No.	メニュー項目名	設定項目	内容
2	外付けHDD かんたん登録	「する」「しない」	外付けHDDを使用するための設定をまとめて行います。外付けHDDの登録から名称変更までを一連の操作で行います。画面の指示に従って設定してください。

各種設定

ホームメニューの各種設定をする

かんたん設定(つづき)



No.	メニュー項目名	設定項目	内容
3	リモコンのテレビ操作設定	本機のリモコンでテレビを操作するための、テレビメーカー設定ボタンを案内	本機のリモコンでテレビを操作するための、テレビメーカー設定ボタンを画面で案内します。

各種設定

ホームメニューの各種設定をする

録画・再生設定



No.	メニュー項目名	設定項目	内容
4	オートチャプター設定	「おまかせ」 「10分」 「15分」 「30分」 「切」	録画するときに、自動的に入るチャプターの間隔を設定します。 「おまかせ」に設定すると、CMの前後などシーン(音声)の切り換え部分に自動でチャプターマークを記録します。【早送り】ボタンで本編以外のシーンを飛ばし見できるなど便利です。 (シーンによりCM以外の箇所にもチャプターマークが記録される場合があります)

各種設定

ホームメニューの各種設定をする

映像・音声設定



No.	メニュー項目名	サブメニュー項目名	設定項目			内容	
5	映像・音声出力設定	映像出力設定	する	解像度	4K	最大4K解像度で出力	4映像を楽しむ場合、「4K」を選択してください。
					2K(1080)	最大2K(1080)解像度で出力	4K非対応機器や4K非対応のHDMI端子に接続する場合、「2K(1080)」を選択してください。
				ビット数	36bit	最大36bitで出力	4K放送のHDR(ハイダイナミックレンジ)映像を楽しむ場合などに、「36bit」を選択してください。
					24bit	最大24bitで出力	HDR非対応(Y8bit/C _B 8bit/C _R 8bit)の4K対応テレビと接続したときは「24bit」を選択してください。
				フレームレート	オート	オート	通常は、「オート」を選択してください。
					60p	60pで出力	「60p」映像で楽しむ場合に設定してください。
		しない		設定の変更をしません。			

お知らせ

- 映像出力設定したとき、映像が出ず黒画面となったときはそのまま約15秒お待ちください。設定されず元の設定に戻ります。
- 解像度4K、ビット数36bit、フレームレートをオートに設定し、映像が出なくなったときは、18Gbps対応のHIGH SPEED(カテゴリー2)HDMIケーブルを使用しているか確認ください。
- 解像度4Kで映像表示するには、「4K60p HDCP ver.2.2」対応端子に接続してください。

各種設定

ホームメニューの各種設定をする

映像・音声設定(つづき)



No.	メニュー項目名	サブメニュー項目名	設定項目	内容
5	映像・音声出力設定	音声出力設定	「オート」 「PCM」	<p>HDMI端子から出力する音声方式を設定します。</p> <p>「オート」:5.1ch音声などのデコーダーを内蔵したHDMI機器と本機を接続しているときに選択します。接続されている機器に適した音声方式で音声を出力します。</p> <p>「PCM」:PCM対応のHDMI機器と本機を接続しているときに選択します。AACなどの各種音声方式で記録された音声をデコードし、PCMで出力します。</p> <ul style="list-style-type: none">設定が完了すると設定確認画面になります。

各種設定

ホームメニューの各種設定をする

映像・音声設定(つづき)



No.	メニュー項目名	設定項目	内容
6	プロジェクターモード※	「入」	接続しているプロジェクターに合わせて、視聴に適した画質に調整し出力します。プロジェクターと接続するときは「入」に設定することをおすすめします。
		「切」	この機能を使いません。

※HDMIリンク対応テレビなどと接続しているとき、HDMIリンク設定が「する」の場合設定できません。

ご注意

- 映像によっては、映像にスジが入ったりちらつくなど、正常な映像にならない場合があります。

各種設定

ホームメニューの各種設定をする

本体設定



No.	メニュー項目名	設定項目	内容
7	HDMIリンク設定	「する」 「しない」	HDMIリンク対応のテレビとHDMIケーブルで接続したとき、テレビから本機を操作できるようにするか、しないかを設定します。

各種設定

ホームメニューの各種設定をする

本体設定(つづき)



No.	メニュー項目名	サブメニュー項目名	設定項目	内容
8	画面表示設定	タイムバー表示設定		再生状態に応じて、タイムバーの自動表示をさせるかどうかを設定できます。
			「する」	再生開始時、スキップ操作時、一時停止操作時などにタイムバーが約5秒間表示されます。早送り／早戻し時は動作中常時表示されます。
			「しない」	タイムバーを自動表示しません。

各種設定

ホームメニューの各種設定をする

本体設定(つづき)



No.	メニュー項目名	サブメニュー項目名	設定項目	内容
8	画面表示設定	メッセージ表示設定		本機に接続した外付けHDDの再生中に、予約開始メッセージが表示されることがあります。 再生中のタイトルの字幕にメッセージが重なるのを避けるなど、メッセージを表示したくない場合は、「しない」に設定すると、メッセージのいくつかを非表示にできます。
			「する」	再生中に、本機の動作に関するメッセージを表示します。
			「しない」	メッセージを表示しません。

各種設定

ホームメニューの各種設定をする

本体設定(つづき)



No.	メニュー項目名	サブメニュー項目名	設定項目	内容
8	画面表示設定	チャンネル表示設定	「する」 「しない」	タイトルを再生したときにチャンネル情報を表示させるか表示させないかを設定します。
		字幕表示設定	「する」 「しない」	字幕のある番組を視聴しているときに、常に字幕を表示させるかさせないかを設定します。

各種設定

ホームメニューの各種設定をする

本体設定(つづき)



No.	メニュー項目名	サブメニュー項目名	設定項目	内容
8	画面表示設定	文字スーパー設定	「する」「しない」	速報や地域情報などの文字情報を表示させるかどうかを設定します。 「しない」に設定しても強制表示する場合があります。

各種設定

ホームメニューの各種設定をする

本体設定(つづき)



No.	メニュー項目名	サブメニュー項目名	設定項目	内容
8	画面表示設定	通知センター設定	チューナーからのお知らせ	未読の受信メッセージや受信機レポートがあることを通知するか設定できます。
			ソフトウェア更新	放送波経由でソフトウェアの更新ができることを通知するか設定できます。

各種設定

ホームメニューの各種設定をする

本体設定(つづき)



No.	メニュー項目名	設定項目	内容
9	クイック起動設定		素早く電源を入にして、番組表などを表示することができます。 (→7-15ページ) <ul style="list-style-type: none">「クイック起動」が設定されている状態で「ダウンロードサービス」を行うとき、ダウンロードサービスを開始する5分前になると、一時的に「クイック起動」設定を解除します。そのため、すぐに電源が入らない場合があります。
		「する(常時)」	「電源を入れる」「電子番組表を表示させる」「ホーム画面を表示させる」などの操作がすぐにできる設定です。
		「する(時間指定)」	「する(常時)」と同じ操作が行える時間帯を3つまで設定できます。指定した時間帯以外は、待機時の消費電力を抑えるため「しない」の設定と同じになります。
		「しない」	クイック起動設定を「切」にします。

各種設定

ホームメニューの各種設定をする

本体設定(つづき)



No.	メニュー項目名	設定項目	内容
10	無操作オフ設定	「する」 「しない」	操作をしない状態が約3時間続くと、自動的に電源が切れるように設定できます。 • 無操作オフ機能は、再生や録画を行なっているときは働きません。

各種設定

ホームメニューの各種設定をする

本体設定(つづき)

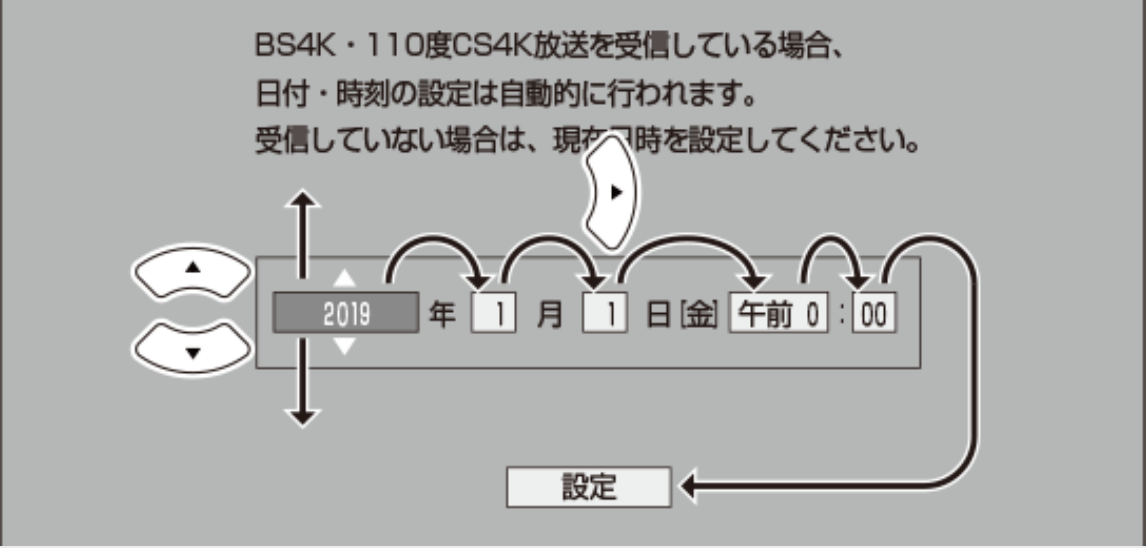

No.	メニュー項目名	設定項目	内容
11	日付・時刻設定	年月日時分	<p>予約設定の前に時計が合っていることを確認し、合っていない場合は時計を合わせてください。放送を受信すると自動的に日付・時刻が設定されますので、この設定は不要です。 【上下左右カーソル】ボタンの左右で選び上下で設定する</p>  <p>BS4K・110度CS4K放送を受信している場合、日付・時刻の設定は自動的に行われます。受信していない場合は、現在時刻を設定してください。</p> <p>The screenshot shows a date and time setting screen. At the top, it says: 'BS4K・110度CS4K放送を受信している場合、日付・時刻の設定は自動的に行われます。受信していない場合は、現在時刻を設定してください。' Below this, the date and time are displayed as '2019年1月1日[金] 午前0:00'. There are four directional arrow buttons (up, down, left, right) around the date and time fields. A '設定' (Set) button is at the bottom right, with an arrow pointing to it from the right side of the date and time fields.</p>

各種設定

ホームメニューの各種設定をする

本体設定(つづき)



No.	メニュー項目名	設定項目	内容
12	暗証番号設定	「する」 「しない」	本機は視聴年齢制限や視聴料金の制限など、各種の制限を設けることができます。これらの制限を通過するときなどに、暗証番号を使います。 (→ 8-37 ページ)

各種設定

ホームメニューの各種設定をする

放送視聴設定



No.	メニュー項目名	サブメニュー項目名	設定項目	内容
13	チャンネル設定	チャンネルサーチ	「する」 「しない」	BS4K・110度CS4K放送のチャンネルサーチができます。 (→ 7-30 ページ)
		スキップ・リモコン番号		チャンネルスキップの設定と、リモコン番号の設定ができます。(→ 7-36 ページ)

各種設定

ホームメニューの各種設定をする

放送視聴設定(つづき)



No.	メニュー項目名	サブメニュー項目名	設定項目	内容
14	アンテナ設定	受信信号品質・強度表示	—	アンテナの受信信号品質・受信強度を表示します。

各種設定

ホームメニューの各種設定をする

放送視聴設定(つづき)



No.	メニュー項目名	サブメニュー項目名	設定項目	内容
14	アンテナ設定	アンテナ電源設定	「オート」「入」「切」	BS・110度CSアンテナのアンテナ電源設定ができます。(→ 7-25 ページ)
		周波数設定	数字ボタンで周波数を入力	BS4K・110度CS4K放送の任意の周波数で受信信号品質・受信強度を確認できます。
		信号テストーBS		BS4K放送の信号テストを行うことができます。(→ 7-28 ページ)
		信号テストーCS		110度CS4K放送の信号テストを行うことができます。(→ 7-28 ページ)
		信号出力設定	「する」「しない」	BS4K・110度CS4K放送の信号を出力するかしないかを設定できます。(→ 7-29 ページ)

各種設定

ホームメニューの各種設定をする

放送視聴設定(つづき)



No.	メニュー項目名	サブメニュー項目名	設定項目	内容
15	4K放送視聴設定	視聴年齢制限設定	「〇〇歳」 (数字ボタンで年齢を入力) 「無制限」	年齢制限のある番組の視聴を制限するための設定です。年齢制限は4～20歳の範囲で設定できます。 ※あらかじめ暗証番号の設定 (→ 8-37 ページ)をしておく必要があります。
		地域選択	地域を選択	4K放送の地域情報(緊急ニュースなどの文字情報や連動データ放送などの地域情報)をお住まいの地域に合わせる設定です。 (→ 7-22 ページ)
		郵便番号設定	数字ボタンで郵便番号を入力	

各種設定

ホームメニューの各種設定をする

通信機能設定



No.	メニュー項目名	設定項目	内容
16	LAN設定	LAN接続の設定ができます。 (→ 7-40 ページ)	
		「変更する」	LAN接続の設定を変更します。
		「初期化する」	LAN接続の設定を初期化します。

各種設定

ホームメニューの各種設定をする

ディスク管理



No.	メニュー項目名	サブメニュー項目名	設定項目	内容
17	外付けHDD	取り外し	「する」 「しない」	外付けHDDを本機から取り外す場合に実行します。 (→ 1-25ページ)
		名称変更	「変更する」 「変更しない」	外付けHDDの名称変更をします。 (→ 1-25ページ)
		初期化	「する」 「しない」	外付けHDDの初期化をします。

各種設定

ホームメニューの各種設定をする

ディスク管理(つづき)



No.	メニュー項目名	サブメニュー項目名	設定項目	内容
17	外付けHDD	登録	「する」 「しない」	外付けHDDを本機に登録します。 (→ 1-25ページ)
		登録解除	「外付けHDD1」～ 「外付けHDD8」	本機に登録されている外付けHDDの登録を解除しま す。 (→ 1-25ページ)

お知らせ

- 初期化により消去されたタイトルは元に戻せません。
- 登録解除した外付けHDDは本機で使用できなくなります。再度登録すると使用できますが、記録されているタイトルは全て消去されます。

各種設定

ホームメニューの各種設定をする

初期化・更新



No.	メニュー項目名	設定項目	内容
18	設定リセット	「リセットする」 「リセットしない」	システムに保存している情報を初期状態（工場出荷時の状態）に戻します。 （→同梱取扱説明書） <ul style="list-style-type: none">リセットを実行すると、予約内容、番組表データは消去されます。また、暗証番号の設定はリセットされません。設定リセットを行うと、自動的に電源は「切」となります。

各種設定

ホームメニューの各種設定をする

初期化・更新(つづき)



ご注意

- 外付けHDD使用時、「全ての情報を消去」を選ぶと、外付けHDDに記録したタイトルは再生できなくなります。

No.	メニュー項目名	設定項目	内容
19	個人情報初期化		<ul style="list-style-type: none">• 本機には、放送局とデータの送受信をするために入力した、お客様の個人情報が記憶されています。本機を他人に譲渡したり、廃棄したりする際には、個人情報の初期化を行い、情報を消去してください。• 個人情報初期化を行うと、設定が工場出荷時の状態に戻り、自動的に本機の電源が切れます。
		「全ての情報を消去」	個人情報が初期化されます。
		「外付けHDD情報を残して消去」	外付けHDDの登録情報を残して、個人情報が初期化されます。
		「しない」	個人情報が残ります。

各種設定

ホームメニューの各種設定をする

初期化・更新(つづき)



No.	メニュー項目名	設定項目	内容
20	システム動作テスト	「テスト実行」	ACASチップ番号や本機の動作状況、ソフトウェアバージョン情報などが確認できます。

各種設定

ホームメニューの各種設定をする

初期化・更新(つづき)



No.	メニュー項目名	サブメニュー項目名	設定項目	内容
21	ソフトウェアの更新	USBメモリー		USBメモリーを使用して本機のソフトウェアを更新できます。 <ul style="list-style-type: none">• USBメモリーは本体後面の外付けHDD用端子に差し込んでください。正しく差し込まれていないときは更新できません。• 外付けHDDを接続している時は、「ディスク管理」→「外付けHDD」→「取り外し」の手順に従い取り外しを行なってください。
			「開始する」	USBメモリー内の更新ファイルで本機のソフトウェアを更新します。
			「開始しない」	更新しません。

各種設定

ホームメニューの各種設定をする

初期化・更新(つづき)

ご注意

- 暗証番号を設定している場合は入力してください。
- ソフトウェアの更新をしようとしたとき、30分以内に予約が設定されている場合は更新できません。予約終了後に更新を行なってください。

各種設定

ホームメニューの各種設定をする

初期化・更新(つづき)



No.	メニュー項目名	設定項目	内容
22	ダウンロード設定	「する」 「しない」	電源「切」のとき自動ダウンロードでソフトウェアの更新を行うかどうかを設定します。(ソフトウェアを自動更新することで本機の機能改善などに対応することができます)ダウンロード中は、電源ランプとステータスランプが点滅します。

各種設定

ホームメニューの各種設定をする

初期化・更新(つづき)

ダウンロードサービスについて



- ダウンロードサービスとは、放送の電波を利用してソフトウェアの更新を行うサービスのことです。
- ダウンロードサービスによりソフトウェアの更新が行われるときは、本機の電源が自動的に入ります。ソフトウェアの更新中は、本機前面の電源ランプとステータスランプが点滅します。
- ダウンロード中は、ダウンロードを示すメッセージが表示されます。
- ダウンロードサービス中は、ACアダプターを抜いたりリセット操作を行わないでください。

各種設定

ツールメニュー項目の一覧と使いかた

放送視聴中

- 放送視聴中に【ツール】ボタンを押すと、以下の操作ができます。





ツールメニュー項目		内容
字幕		【決定】ボタンを押すと、字幕の入/切や切り換えができます。
視聴設定	 音声切換	主音声や副音声など、音声を切り換えます。
	 映像切換	映像を切り換えます。

各種設定

ツールメニュー項目の一覧と使いかた

再生中

- 外付けHDDに録画した番組の再生中に【ツール】ボタンを押すと、以下の操作ができます。

ツールメニュー項目		内容
字幕		字幕の入/切や切り換えができます。
視聴設定	 チャプター選択	再生しながら視聴設定画面でまとめて設定を行うことができます。詳しくは 4-44 ～ 4-46 ページをご覧ください。
	 再生経過時間(タイムサーチ)	
	 音声切換	
	 映像切換	
	 リピート再生	

各種設定

ツールメニュー項目の一覧と使いかた

番組表表示中

- 番組表の表示中に【ツール】ボタンを押すと、以下の操作ができます。

項目	サブ項目	内容	参照ページ
通常番組表	—	マイ番組表を表示しているとき通常の日別番組表を表示します。	2-17
マイ番組表	—	通常番組表を表示しているとき番組表設定で登録したマイ番組表を表示します。	2-20 2-41
マイ検索	—	登録している人名が出演する番組や登録されているキーワード、ジャンルなどの番組を検索し表示します。	2-31
番組検索	キーワード検索	キーワード(ラグビーなど)を入力し番組を検索します。	2-32
	ジャンル検索	ジャンルを選択して番組を検索します。	2-34
	人名検索	お気に入りの出演者の頭文字を入力し、表示された出演者が出演している番組を検索できます。	2-36
	番組カテゴリ検索	各カテゴリの番組が検索できます。	2-38

各種設定

ツールメニュー項目の一覧と使いかた

番組表表示中(つづき)

- 番組表の表示中に【ツール】ボタンを押すと、以下の操作ができます。

項目	サブ項目	内容	参照ページ
おすすめ・特集	—	放送局で選定した、おすすめ・特集番組一覧が表示されます。	2-39
予約リスト	—	予約リストを表示します。	3-41
日時指定予約	—	日時指定予約画面を表示します。	3-25 ~ 3-29
番組表設定	マイ番組表設定	自分で必要なチャンネルのみを登録しておくことで、マイ番組表が表示できます。	2-41
	ジャンル色設定	番組表に表示される番組のジャンルを色分け表示させるか設定します。	2-41
	表示文字設定	番組表に表示される文字に関する設定を行います。	2-42
	チャンネル表示設定	チャンネル表示に関する設定を行います。	2-43
	番組表取得設定	番組表の番組情報を取得する時間を設定します。	2-44 7-32
	表示解像度設定	「高精細」を選択すると、4Kテレビに接続した時に高精細文字で出力します。「標準」を選択すると、番組表のカーソル移動などの動作が速くなりますが、文字などが多少粗くなります。2Kテレビとの接続時や、本機の映像力設定で2Kを選択している場合は、高精細文字の出力にはなりません。	7-35

各種設定

ツールメニュー項目の一覧と使いかた

録画リスト表示中（個別タイトルを選択しているとき）

- 録画リストの個別タイトル選択中に【ツール】ボタンを押すと、以下の操作ができます。

ツールメニュー項目	内容
再生	録画リストで選んだタイトルを再生します。一度再生し、途中で停止したタイトルをはじめから見たいときに選択します。
消去	録画リストで選んだタイトルを消去できます。
タイトル名変更	タイトル名を変更することができます。わかりやすいタイトル名に変更しておく番組を探すときに便利です。
フォルダー設定	録画リストで選んだタイトルを、フォルダーに分けて分類・整理できます。
タイトル保護設定	タイトルを保護します。誤って編集や消去をしないよう、防止したいときに設定します。
次回番組予約	録画したタイトルの次回放送番組を番組表から検索し、予約できます。
関連番組検索	録画したタイトルに関連する「番組カテゴリ」や「人名」の番組を番組表から検索し、予約できます。

各種設定

視聴制限のための設定をする

暗証番号を設定する

視聴制限のための暗証番号を設定します。

ご注意

- 初期化したときは、連動データ放送などで、再度情報の入力が必要となります。また、ポイント情報なども初期化されます。

お知らせ

- 暗証番号は忘れないように必ずメモしてください。



暗証番号を忘れたときは

- 「ホーム」—「設定」—「初期化・更新」—「個人情報初期化」で個人情報を初期化することでリセットされます。他の設定項目もリセットされ、工場出荷状態に戻ります。

各種設定

視聴制限のための設定をする

暗証番号を設定する(つづき)

1. 「ホーム」—「 設定」—「 本体設定」—「暗証番号設定」を選んで決定します
2. 「設定する」を選んで決定します
 - 設定済みの暗証番号を変更するときは「変更する」を選んで決定します。「解除する」を実行すると設定済みの暗証番号が解除されます。
3. 4桁の暗証番号を入力します
 - 【1】～【10】ボタンを押す
4. 確認のためもう一度入力します
5. 「確認」で決定します
 - 【終了】ボタンを押して終了します。



各種設定

ソフトウェアを更新する

USBメモリーを使用してソフトウェアを更新する

放送の電波を通してソフトウェアの更新ができない場合は、USBメモリーを使用してソフトウェアの更新が行えます。ソフトウェアの更新を行う際は、予めパソコン等を使用して更新用ソフトウェアをUSBメモリーに書き込んでおく必要があります。

ソフトウェアを書き込んだUSBメモリー
本体後面の外付けHDD用端子へ

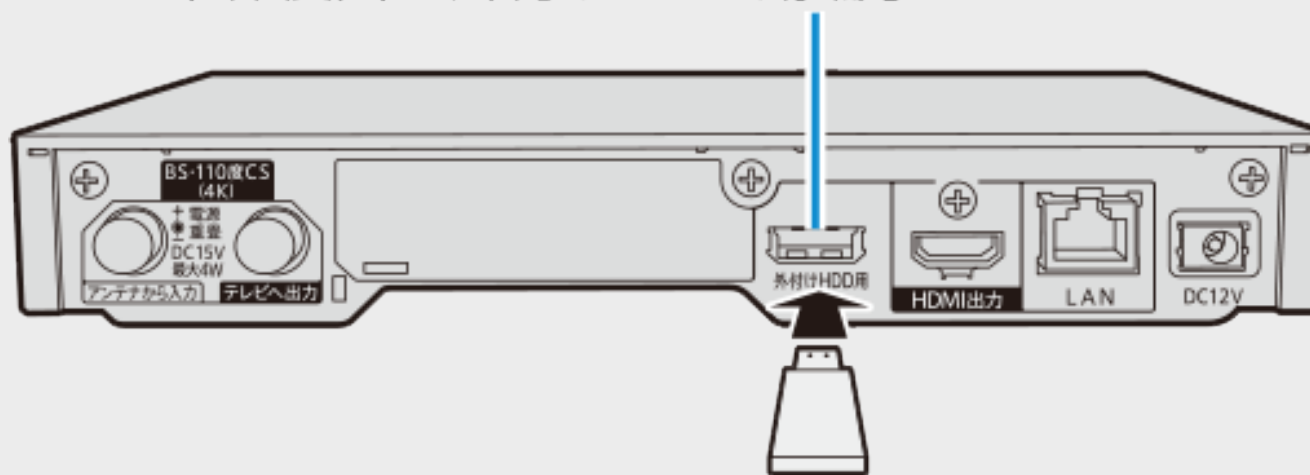

※外付けHDDを接続しているときは、「ディスク管理」-「外付けHDD」-「取り外し」の手順に従い、取り外しを行なってください。(→[1-24](#)ページ)

各種設定

ソフトウェアを更新する

USBメモリーを使用してソフトウェアを更新する(つづき)

■ソフトウェアの更新情報について

- ソフトウェアの更新情報は、パソコンを使用してマスプロ電工ホームページ内のお客様サポートページでご確認ください。
【マスプロ電工 お客様サポートページ⇒ <https://www.maspro.co.jp/support/tuner/>】
- 更新用ソフトウェアが公開されているときは、パソコンにダウンロードした後、USBメモリーにコピーしてください。

重要

- データの更新中は、USBメモリーを取り外さないでください。
- データの更新中は、ACアダプターを抜かないでください。
- 外付けHDDを接続しているときは、外付けHDDの取り外し操作を行なってください。
(→[1-24](#)ページ)

お知らせ

- ソフトウェアの更新をしようとしたとき、30分以内に予約が設定されている場合は更新できません。予約終了後に更新を行なってください。

お役立ち情報

外付けHDDでできること

- 外付けHDDに4K放送をそのままの画質（4K画質）で録画
4K画質や5.1ch音声をそのまま録画できます。
録画画質は、4K放送の番組に合わせ4KDRとなります。

●おもにできること／できないこと

	外付けHDD
録画画質	4KDR
4K放送録画	○
HDMIリンク録画	×
4K放送5.1ch音声記録	○
字幕記録	○
連動データ記録	×
ステレオニヶ国語音声記録(マルチ音声)	○

お役立ち情報

外付けHDDでできること

●おもにできること／できないこと

	外付けHDD
追いかけて再生	○
同時録画再生	○
任意のチャプター設定	×
シーン消去	×
チャプター消去	×
フレーム単位編集	×

お役立ち情報

放送の種類について

BS4K放送

高画質・高音質な、デジタル方式の放送です。
ただし、録画に制限がある放送もあります。

110度CS4K放送

4K放送の特徴

電子番組表
(Gガイド)

番組表や番組情報を提供します。

字幕

映画などの番組では、字幕が放送されます。

双方向
サービス

クイズ番組に参加したり、アンケートに答えたりすることができます。

お役立ち情報

放送の種類について

衛星放送の専用サービス

自動仮視聴サービスについて

- 有料で提供されるBS4K放送または110度CS4K放送をご覧になる場合は、有料放送は受信契約が必要です。

ご案内チャンネルの表示

- お客様が未契約の有料放送を選局したとき、「視聴するには契約登録が必要」である旨のご案内表示と共に、契約をご案内する番組への切換えを促す画面が表示されることがあります。

画面例

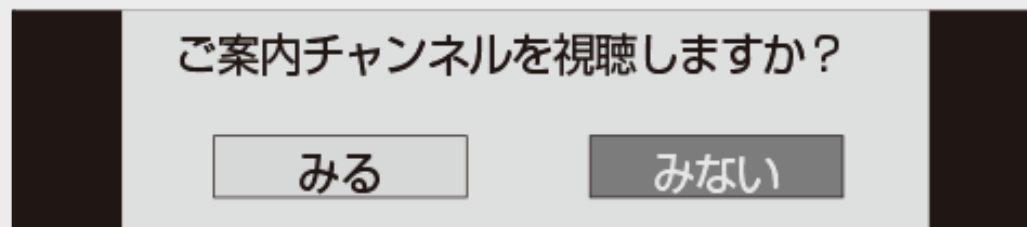

お役立ち情報

放送の種類について

衛星放送の専用サービス(つづき)

その他の特徴

臨時放送(臨時編成サービス)

- スポーツ中継などで、臨時に行うマルチチャンネル放送です。

イベントリレーサービス

- スポーツ中継の延長時などに、別チャンネルで続きを放送するサービスです。

緊急警報放送

- 地震などの際の緊急警報放送です。BS4K・110度CS4K放送の視聴に限らず、メニュー画面などを表示中でも緊急警報放送への切り換えに対応しています。
※本機が電源オフ状態では、緊急警報放送を受信することはできません。

マルチビューサービス

- 一つの番組の中で、カメラアングルを変えて最大3つの映像が放送されるサービスです。視聴設定画面で切り換えます。

お役立ち情報

放送の種類について

BS4K・110度CS4K放送のコピー制御について

BS4K・110度CS4K放送で視聴・録画できる番組には、コピー制御信号が含まれています。

コピー制御信号について

BS4K・110度CS4K放送で視聴・録画できる番組には、コピー制御信号が含まれています。

録画可能	制限なしに録画・ダビングが可能です
録画禁止	録画できません(視聴のみ)
1回だけ録画可能	録画できます
ダビング10	録画できます

お役立ち情報

放送の種類について

BS4K・110度CS4K放送のコピー制御について(つづき)

「ダビング10」について

- ダビング10のデジタル放送番組は、CPRMまたはAACCSなどのコンテンツ保護技術に対応した録画機器を使用したときに記録できます。
- 本機はコンテンツ保護技術「SeeQVault(シーキューボルト)」に対応していません。

※CPRM(Content Protection for Recordable Media)とは、デジタル放送番組に対するコンテンツ保護技術の一つです。デジタル放送番組をDVDなどに録画・再生する場合は、機器がこの技術に対応している必要があります。

※AACCS(Advanced Access Content System)とは、コンテンツ保護技術の一つです。デジタル放送番組をBDなどに録画・再生する場合は、機器がこの技術に対応している必要があります。

故障かな？と思ったら

お問い合わせの前に

次のような現象は故障ではない場合がありますので、修理をお申し付けになる前にお確かめください。

操作ができないときは、まず次のことをお確かめください

リセットのしかた

- 本体の電源ボタンを長押ししてください。
→同梱取扱説明書



故障かな？と思ったら

お問い合わせの前に

リモコンで操作ができないときは、まず次のことをお確かめください

- リモコンの乾電池は消耗していませんか？
リモコンの乾電池は正しくセットされていますか？ → 同梱取扱説明書
- 携帯電話のカメラ機能やデジタルカメラでリモコンの発信部を見ると発信状態が確認できます。
お使いの機器によっては確認できない場合があります。
- リモコンの操作範囲内で操作していますか？
向きは正しいですか？
→ 同梱取扱説明書
- テレビの操作ボタンが働かないときは
 - テレビメーカー設定が正しいか確認してください。
(→ 同梱の取扱説明書28ページ)
- テレビの入力切換(外部入力)は正しく切り換えましたか？
→ [2-2](#)ページ
テレビの入力を本機を接続した外部入力に切り換えてください。

動作を確認

発信されると発信部が白く光ります。

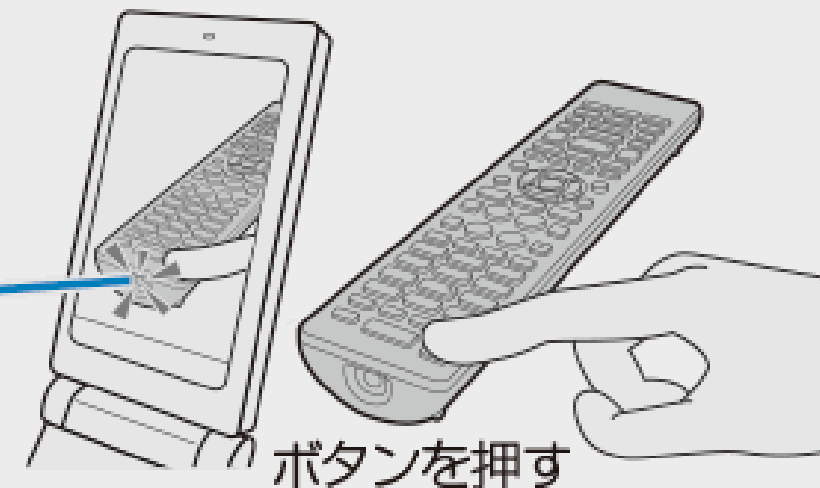

故障かな？と思ったら

お問い合わせの前に

ACASチップ番号や本機のバージョン番号の確認方法

- 「ホーム」—「設定」—「初期化・更新」—「システム動作テスト」で【決定】ボタンを押し「テスト実行」を行います。

ACASチップ : XXXX-XXXX-XXXX-XXXX-XXXX

バージョン番号 : XXXXXX

故障かな？と思ったら

リモコン

こんなときは	ここを確かめてください	ページ
本機のリモコンでテレビの操作ができない	リモコンに、テレビのメーカー指定の設定をしてください。 ・テレビの音量を変更できないなどテレビ操作ボタンが働かない場合は、電池切れが考えられます。新しい電池と交換してください。	8-3 同梱取扱説明書28ページ

故障かな？と思ったら

画面が映らない／音が出ない

こんなときは	ここを確かめてください	ページ
スピーカーから音が出ない、音が歪む	外付けHDD内のタイトルの再生で一時停止またはスロー再生／早送り／早戻し中は、音声が出ません。	4-29 ～ 4-32
	HDMIケーブルが抜けかかかっていませんか。テレビと本機の電源を切り、HDMIケーブルの接続を確認してください。	—
2つの音が混ざって聞こえる	音声切替が間違っていないですか。音声を切り換えてください。	2-14 4-40
音声が切り換わらない	ステレオ音声やモノラル音声は、音声が切り換わりません。	—
	本機がビットストリーム(AAC)出力状態のときは、モノラル二重音声の音声切替ができません。テレビ側で音声を切り換えてください。本機で切替操作をしたいときは、「音声出力設定」を「PCM」に設定してください。出力される音声は「PCM」音声となります。	8-6

故障かな？と思ったら

強い雨や雪、雷の日に映像が映らない

こんなときは	ここを確かめてください	ページ
積雪や豪雨などによる一時的な映像障害	衛星放送は雷雨や豪雨のような強い雨が降ったり、雪がアンテナに付着すると電波が弱くなり、一時的に画面や音声に雑音が出たり、ひどい場合にはまったく受信できなくなることがあります。	 10-7
放送の電波障害	雷が発生するとBS4K・110度CS4K放送の電波が乱れ、画面にブロックノイズが出たり映像・音声途切れることがあります。	—

故障かな？と思ったら

強い雨や雪、雷の日に映像が映らない

こんなときは	ここを確かめてください	ページ
BS4K・110度CS4K放送の降雨対応放送について	<p>BS4K・110度CS4K放送衛星から送られてくる電波が、激しい降雨によって弱められ、放送を受信できないことがあります。これに対応するため、送るデータを少なくすることで映像・音声を途切れなく提供するサービスが「降雨対応放送」です。</p> <p style="text-align: center;">【決定】ボタンを押す 再度選局する</p> <div style="text-align: center;"><pre>graph LR; A[降雨対応画面への切換え確認メッセージ] --> B[降雨対応画面]; B --> C[通常画面];</pre></div> <p>※降雨対応放送は、放送局側でサービスを行なっているときのみ可能です。 ※降雨等によって受信しにくくなった場合、自動的に録画が停止することがあります。(録画中は、降雨対応画面に切り換えられません) ※通常画面に戻りたいときは、選局しなおします。</p>	—

故障かな？と思ったら

映像が正常に映らない

こんなときは	ここを確かめてください	ページ
映像がでない	テレビのHDR対応HDMI端子に本機を接続していて映像が出ないときは、HDMIケーブルが18Gbps対応のHIGH SPEED(カテゴリー2)に対応していない場合があります。リモコンの【ホーム】ボタンを押しながら、【戻る】ボタンを10秒以上長押ししてください。映像出力設定がリセットされます。	8-5
画面に四角のノイズが出る	デジタル画像圧縮技術の特性上、動きの速い場面などでブロック状の画像が目立つことがあります。	—
	電波状態が悪い場合や、電波が乱れている場合などでは、ブロック状の画像が目立つことがあります。	—
受信状態が悪く、映像が乱れる(正常に見えない)	アンテナケーブルがきちんと接続されているか確認してください。	同梱取扱説明書
	BS・110度CS放送用アンテナの向きを調整してください。	7-25 ～ 7-28

故障かな？と思ったら

映像が正常に映らない

こんなときは	ここを確かめてください	ページ
映像が停止する	本機に衝撃や振動を与えませんでしたか。不安定な場所で使用していませんか。衝撃や振動を感知すると停止します。	—
	電波状態が悪くなっていませんか。	10-34

故障かな？と思ったら

録画

こんなときは	ここを確かめてください	ページ
録画したが何も録画されていない	放送のない(放送が終了している)チャンネルを録画しているときは、映像のない状態で録画されます。電波状態の悪いチャンネルを録画したときも、映像のない状態で録画される場合があります。	—

故障かな？と思ったら

録画

こんなときは	ここを確かめてください	ページ
録画ができ ない、録画が 途中で止まる	外付けHDDの残量は足りていますか。残量を確認してください。	3-4
	外付けHDDに記録できるタイトル数やチャプター数は制限を超えていませんか。 (制限については→同梱取扱説明書をご覧ください) 録画の状態により、外付けHDDの管理情報が変化し、録画できるタイトル数が少なくなる場合があります。このようなときには、管理情報が上限を超えている、または、管理情報が一杯であることをお知らせするメッセージが表示されます。	—
	録画を始めた状態、録画中の状態をご確認ください。 <ul style="list-style-type: none">再生中は、録画の操作ができません。本機が外付けHDDを判別し終える前に、録画の操作を始めませんでしたか。電源ランプが緑点灯するまで、操作はお待ちください。録画中にACアダプターを抜いてしまったり、停電になったりしませんでしたか。	—
	録画が禁止された映像は録画できません。	—
	電波状態が悪い場合は録画できません。	—

故障かな？と思ったら

録画

こんなときは	ここを確かめてください	ページ
HDMIリンクの録画停止が働かない (テレビのリモコンで録画停止ができない)	本機のリモコンの【停止】ボタンを押します。	3-7

故障かな？と思ったら

電子番組表が表示されない

こんなときは	ここを確かめてください	ページ
電子番組表が表示されない	「番組表取得設定」を「する」に設定し、取得したい時刻を設定してください。その後電源「切」の状態、設定した時刻から15分～90分程度取得動作をします。	7-33
	電子番組表で「番組データがありません。放送局を選び[番組情報]ボタンで番組表を更新してください。」と表示された放送局があるときは、その放送局の欄を選んで【番組情報】ボタンを押します。番組表が自動で更新されます。その放送局を2分程度受信しても電子番組表が更新されます。	2-23
電子番組表の出演者や番組の写真が表示されない	出演者や番組の写真はインターネットに接続しないと表示されません。	2-30

故障かな？と思ったら

外付けHDD予約録画

こんなときは	ここを確かめてください	ページ
予約ができない	番組予約の合計が130番組(番組表予約、日時指定予約、休止中の予約を含む)になっているときは、録画予約ができません。このときは「予約リスト」で不要な予約を取り消してください。	3-40
予約録画の開始・終了時刻が微妙にずれる	番組の頭切れ防止のため、設定した時刻より数秒早く録画が始まります。	—

故障かな？と思ったら

外付けHDD予約録画

こんなときは	ここを確かめてください	ページ	
予約したのに録画されていない、途中で切れている	録画先の状態を確認してください。「録画ができない、録画が途中で止まる」をご確認ください。	10-11	
	録画開始時刻に右記の状態であった場合は、録画されません。	予約待機中／録画中に停電がありませんでしたか。録画中に電波状態が悪くなったり停電などで録画が中断された場合は、その番組が正常に録画できません。	—
		録画先の残量は十分でしたか。残量が少ない場合、不要なタイトル(録画した番組)を消去してください。	3-4 4-49
		録画予約を「休止」にしていませんか。	3-45
		放送時間が変更されていませんか。	—
		番組が延長されていませんか。	—
		温度の低い場所で使用すると、外付けHDDが準備状態になることがあります。予約実行前しばらくの間、電源を「入」のままにしておきます。	—

故障かな？と思ったら

外付けHDD予約録画

こんなときは	ここを確かめてください	ページ
予約したのに録画されていない、途中で切れている(つづき)	ホーム画面の「お知らせ」の「受信機レポート」を確認してください。	7-12
	録画開始時刻に右記の状態であった場合は、録画されません。	—
	途中から録画禁止の番組が始まったときなどは、録画は中断されます。 予約した番組の前の番組が時間延長になりませんでしたか。予約を開始しようとしたときに、放送局から送られてくる番組の開始時刻の情報が正しく更新されていない場合があります。この場合は予約が失敗となります。日時指定予約の場合、前の番組が延長しそうなときは最大延長時間を加味し、予約することをおすすめします。	3-21
「番組延長設定」をしたのに、途中で番組が終わっている	放送局から番組延長の情報が送られてこないと番組延長機能が働きません。	—
録画予約した番組が消されている	毎週・毎日録画予約した番組を詳細設定の「保存設定」で「重ね録り」に設定しませんでしたか。「重ね録り」に設定した番組は、自動的に上書き録画されます。	3-32

故障かな？と思ったら

外付けHDD予約録画

こんなときは	ここを確かめてください	ページ
予約録画した番組が複数のタイトルに分かれてしまう	録画中に停電となり録画が停止した後、停電復帰により録画が再開されたタイトルは別タイトルとして録画されます。	—
	放送局のイベントリレーサービスがある番組は、延長「入」で予約録画していると自動的に別のタイトルとして録画されます。	3-22

故障かな？と思ったら

HDMIリンク機能

こんなときは	ここを確かめてください	ページ
HDMIリンク機能が正常に働かない	電源を入れた状態でHDMIケーブルを抜くと、HDMIリンク機能が正常に働かない、正しく動作しない、などの場合があります。電源の入／切は、HDMIケーブルの接続が済んでから行なってください。	—
	テレビのHDMIリンク設定はお済みですか。	—
	HDMIケーブルの接続先を変えた場合、HDMIリンク機能が正しく働かない場合があります。そのようなときは、本機の電源を入れ、テレビの電源を入れ直しHDMIリンク機能が正しく働くかご確認ください。	—

故障かな？と思ったら

再生

こんなときは	ここを確かめてください	ページ
録画リスト(録画番組一覧)が表示されない	本機をリセットしてください。	10-1
録画リストのタイトル名に「*」が表示される	視聴年齢制限を設定しているとき、年齢制限されている番組は、「*****」と表示されます。	4-2

故障かな？と思ったら

再生

こんなときは	ここを確かめてください	ページ
早送り／早戻し(サーチ)がうまくいかない	再生しているシーンによっては、早送りサーチをしたとき、本書に記載のスピードにならない場合があります。	4-32
	タイトルをまたぐサーチはできません。	4-32

故障かな？と思ったら

再生

こんなときは	ここを確かめてください	ページ
スロー再生がうまくいかない	タイトルをまたぐスロー再生はできません。	4-31
同時録画・再生できない／再生が中断される	重ね録りで録画した番組を再生中に、重ね録り設定されている予約が始まったときは再生が停止し、重ね録りされます。(番組は消去されます)	3-32
再生できないタイトルがある	正常に録画されなかった映像は再生できません。	—
	録画時間が短い場合は、再生できないことがあります。	—
	受信機レポートで停電等により録画が中断されなかったか確認してください。	7-12
連動データ放送が視聴できない、字幕などが表示できない、スロー再生などの特殊再生ができない	マルチビューサービス放送を外付けHDDに録画して主映像以外の映像を再生すると、連動データ放送が視聴できない、字幕などが表示できないなどの制限が出る場合があります。また、スロー再生などの特殊な再生はできません。	—

故障かな？と思ったら

本体の音／動作

こんなときは	ここを確かめてください	ページ
電源を「切」にしたのに動作音がする	録画予約、ダウンロード、番組表情報取得、ACASチップ内の契約情報の更新などを実行しているときなど、本体内部の温度が上昇すると冷却のためファンが回転して動作音がします。	1-4
	クイック起動待機中は本体内部の電源が入っているため、本体内部の温度が上昇すると冷却のためファンが回転し動作音がします。電源を切った後、数分間は本体の電源が入った状態となります。	7-15
電源を入れると「アンテナ線の接続や設定に不具合がありますのでBS/CS電源を「切」にしました。」のメッセージが出て操作できない	メッセージが出てても放送が受信できるときは、終了ボタンを押し、「BS・CS・4K」—「アンテナ電源設定」を「切」に設定してください。	7-25 ～ 7-27
	メッセージが出て放送が受信できないときは、電源を切り、アンテナ線の接続を確認してください。	—

故障かな？と思ったら

その他

こんなときは	ここを確かめてください	ページ
リモコンの【ホーム】ボタンを押してもホーム画面が表示されない	メッセージが表示されたときは、メッセージに従って操作してください。	—
	テレビの入力を、本機を接続した入力に切り換えてから、リモコンの【ホーム】ボタンを押してください。	—
使用中に本体が熱くなる	本機を使用中、使用環境によっては本体キャビネットの温度が若干高くなりますが、故障ではありません。安心してお使いください。	—
	「アンテナ設定」—「アンテナ電源設定」を「入」に設定している場合は、本機の電源を切っても本体キャビネットの温度が多少高くなります。	7-25 ～ 7-27

故障かな？と思ったら

エラーメッセージ(例)

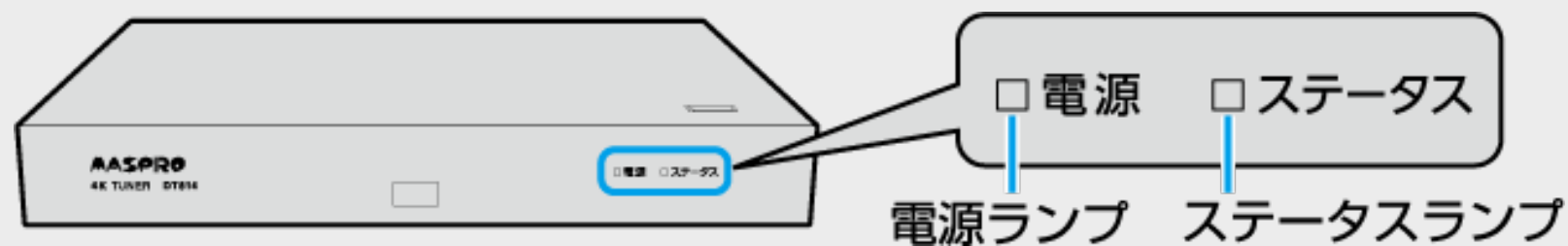

本体ランプのエラー表示一覧表

	電源ランプ	ステータスランプ	対応
準備中	赤点滅(交互)		しばらく待って点滅が終了してから電源を入れてください。
動作エラー時	赤点滅	—	一度電源を切り、電源を入れ直してください。
リセット中	赤点滅(同時)		ランプが消灯後、操作してください。
ソフトウェア更新中	緑点滅	橙点滅	ランプが消灯するまで何も操作をせずお待ちください。

故障かな？と思ったら

エラーメッセージ(例)

■録画や再生時のメッセージ

テレビ画面表示	エラーの内容と対応	ページ
この操作はできません。	<ul style="list-style-type: none">• 他の動作を行なっているため操作できないとき ⇒他の動作が終了してから操作してください。	—
選局・再生に失敗しました。 チャンネルを切り換えてください。	<ul style="list-style-type: none">• 受信状況、再生状況により、処理が間に合わないとき• 放送視聴時に電波状態が悪く選局に失敗したとき• 再生時に記録したデータが壊れていて再生に失敗したとき ⇒別のチャンネルに切り換えてお楽しみください。 ⇒チャンネルが切り換わらないときは、本体の電源ボタンを長押し(リセット操作)してください。 ※状況が改善されない場合は、販売店またはお客様ご相談窓口にご相談ください。	10-1 11-4

故障かな？と思ったら

エラーメッセージ(例)

■録画や再生時のメッセージ(つづき)

テレビ画面表示	エラーの内容と対応	ページ
管理情報の上限を超えるため、このタイトル同士は結合できません。	<ul style="list-style-type: none">• タイトルやチャプターマークが、記録できる上限を超えたとき• タイトル数が制限を超えているとき• 録画の状態により、外付けHDDの管理情報が変化し、録画できるタイトル数が少なくなる場合があります。このようなときには、管理情報が上限を超えている、または、管理情報が一杯であることをお知らせするメッセージが表示されます。 ⇒タイトル数やチャプター数の制限を確認してください。	4-49～ 4-50
管理情報が上限を超えたのでこの操作はできません。不要なタイトルを消去してから行なってください。		
管理情報が上限を超えたので、この操作はできません。不要なタイトルを消去するか、別の外付けハードディスクを使用してください。		
管理情報が上限を超えたので、これ以上録画できません。不要なタイトルを消去するか、別の外付けハードディスクを使用してください。		

故障かな？と思ったら

エラーメッセージ(例)

■USBメモリーからのソフトウェア更新に関するメッセージ

テレビ画面表示	エラーの内容と対応	ページ
取り込み可能なファイルがありません。	<ul style="list-style-type: none">更新用ソフトウェアがUSBメモリーにない複数個の更新用ソフトウェアがUSBメモリーにある更新用ソフトウェアがUSBメモリーの直下に書き込まれていない。(フォルダー等を作り書き込まれている) ⇒マspro電工 お客様サポートページ (https://www.maspro.co.jp/support/tuner/)へアクセスし、更新用ソフトウェアをUSBメモリーに入れてください。 ⇒USBメモリーには、1つの更新用ソフトウェアを入れてください。 ⇒USBメモリーにフォルダーを作らず、更新用ソフトウェアを直接書き込んでください。	8-39

■電子番組表(Gガイド)表示時のメッセージ

テレビ画面表示	エラーの内容と対応	ページ
データがありません。取得するには電源を「切」にして6時間以上お待ちください。	<ul style="list-style-type: none">番組カテゴリ／人名のデータが取得できていない ⇒電源を「切」にして6時間以上お待ちください。	2-26

故障かな？と思ったら

エラーメッセージ(例)

■ 外付けHDDに関するメッセージ

テレビ画面表示	エラーの内容と対応	ページ
外付けHDDが認識できません。 接続機器の確認、または接続を し直してください。	<ul style="list-style-type: none">外付けHDDが認識できない ⇒外付けHDDが正しく接続されているか確認してください。	1-21
外付けHDDが接続されました。 外付けHDDの登録を行なってくだ さい。	<ul style="list-style-type: none">未登録の外付けHDDを接続した ⇒外付けHDDを本機に登録してください。	1-22
複数の外付けHDDが接続されて います。1台のみ本機に接続して ください。	<ul style="list-style-type: none">USBハブなどを使用し複数台の外付けHDDを接続した ⇒本機に接続できる外付けHDDは1台のみです。1対1接続にしてくださ い。	1-21
外付けHDDが既に接続されてい ます。後から接続した外付けHDD は使用できません。		

故障かな？と思ったら

エラーメッセージ(例)

■ 外付けHDDに関するメッセージ(つづき)

テレビ画面表示	エラーの内容と対応	ページ
ケーブルの抜き差しやリセット操作などにより外付けHDDのディスクを確認しています。 完了まで10分以上かかる場合があります。	<ul style="list-style-type: none">外付けHDDの取り外し操作をせずにケーブルなどを抜き差しした ⇒外付けHDDを本機から取り外すときは、必ず所定の取り外し操作を行なってください。	1-24
外付けHDDを認識できなくなりました。 一度本体の電源を切り、再度電源を入れ直してください。	<ul style="list-style-type: none">外付けHDDの取り外し操作をせずにケーブルなどを抜いたため、外付けHDDが認識できなくなった ⇒外付けHDDを本機から取り外すときは、必ず所定の取り外し操作を行なってください。	1-24

故障かな？と思ったら

エラーメッセージ(例)

■ACASチップに関するメッセージ

テレビ画面表示		エラーの内容と対応	ページ
A103	このチャンネルは契約されていません。 ご覧のチャンネルのカスタマーセンターへご連絡ください。	ACASでの受信契約が済んでいません。ACASでの受信契約を行なってください。	—
	このチャンネルを視聴するに必要な情報がありません。 ご覧のチャンネルのカスタマーセンターへご連絡ください。		
A1FE	スクランブル解除の情報にエラーがあり、このチャンネルはご覧いただけません。 ご覧のチャンネルのカスタマーセンターへご連絡ください。	ご覧のチャンネルのカスタマーセンターにお問い合わせください。	—

故障かな？と思ったら

エラーメッセージ(例)

■ACASチップに関するメッセージ(つづき)

テレビ画面表示		エラーの内容と対応	ページ
A102, A104, A105, A106, A107	4K放送視聴用のACASデータが認識できません。 販売店またはお客様相談窓口にご相談ください。	システムエラーによりACAS情報の読み取りに不具合があります。一度リセットし再度電源を入れ直してください。それでもエラーが表示される場合は、販売店またはマスプロ電気 技術相談にご連絡ください。	10-1
6400, 6581			
EC01, EC02, EC03, EC04			

故障かな？と思ったら

エラーメッセージ(例)

■その他のメッセージ

テレビ画面表示		エラーの内容と対応	ページ
C000	アクセスできませんでした。	接続したが、サーバーへのアクセスができないとき ⇒一度別のチャンネルを選局した後、もう一度エラー表示のでたチャンネルを選局し直してみてください。	—
C204	アクセスできませんでした。	接続したが、サーバーへのアクセスができないとき ⇒ご覧のチャンネルのカスタマーセンターまでご連絡ください。	—

故障かな？と思ったら

エラーメッセージ(例)

■その他のメッセージ(つづき)

テレビ画面表示		エラーの内容と対応	ページ
C208	サーバー証明書が不正のため、アクセスを中断します。	放送で送られたルート証明書が信頼できないため、アクセスを中断したとき ⇒ご覧のチャンネルのカスタマーセンターまでご連絡ください。	—
C209	サーバー証明書に問題があり、アクセスを中断します。	放送で送られたルート証明書の形式が不正なため、アクセスを中断したとき ⇒ご覧のチャンネルのカスタマーセンターまでご連絡ください。	—
E201	<ul style="list-style-type: none"> 天候の影響やアンテナの接続状況などにより、受信状態が悪くなっています。 	降雪や降雨障害などの電波障害またはアンテナの方向や角度がずれたことによりアンテナ信号が弱くなったとき	⇒アンテナの向きがずれていませんか。 7-25
—	<ul style="list-style-type: none"> ライブ放送の受信状態が回復しました。 降雨対応画面選択中です。 		⇒受信信号品質は60以上ありますか。アンテナ信号テストで受信信号品質を確認してください。 7-28
			⇒降雪や降雨により電波障害が起こりアンテナ信号が弱くなる場合があります。 10-7

故障かな？と思ったら

エラーメッセージ(例)

■その他のメッセージ(つづき)

	テレビ画面表示	エラーの内容と対応	ページ
E202	放送が受信できません。 <ul style="list-style-type: none">アンテナケーブルが正しく接続されているか、抜けやゆるみがないかを確認してください。アンテナからの入力、テレビへの出力の挿し間違い	<ul style="list-style-type: none">アンテナが接続されていないときや、放送が受信できないとき電波状態が悪く放送が受信できないとき ⇒アンテナ線やチャンネル設定は正しいですか。 ⇒右左旋(3224MHz)まで対応したBSアンテナや放送受信設備を使用していますか。 左旋に対応していない設備環境では、左旋信号を使用した 放送が受信できません。	同梱取扱説明書 Q&A-1 ～ Q&A-3 7-19 ～ 7-39
E203	現在放送されていません。 <ul style="list-style-type: none">番組表などで放送時間を確認してください。アンテナケーブルが正しく接続されているか、抜けやゆるみがないかを確認してください。アンテナからの入力、テレビへの出力の挿し間違い	<ul style="list-style-type: none">悪天候により、一時的に放送が受信できないとき選ばれている放送局で、番組の放送が終了している ⇒天候が回復するまでしばらくお待ちください。 ⇒選ばれている放送局で、番組が放送されていないときに表示されます。 ⇒右左旋(3224MHz)まで対応したBSアンテナや放送受信設備を使用していますか。 左旋に対応していない設備環境では、左旋信号を使用した 放送が受信できません。	Q&A-1 ～ Q&A-3

故障かな？と思ったら

エラーメッセージ(例)

■その他のメッセージ(つづき)

テレビ画面表示		エラーの内容と対応	ページ
E204	〇〇チャンネルが見つかりません。番組表などでチャンネルを確認してください。	<ul style="list-style-type: none">放送の無いチャンネルを選局したとき ⇒番組表などでチャンネルを確認してください。 ⇒右左旋(3224MHz)まで対応したBSアンテナや放送受信設備を使用していますか。 左旋に対応していない設備環境では、左旋信号を使用した放送が受信できません。	Q&A-1 ～ Q&A-3
—	<ul style="list-style-type: none">放送が受信できないため録画を停止しライブ放送に戻りました。放送が受信できないため録画を停止しました。	<ul style="list-style-type: none">アンテナが接続されていないときや、放送が受信できないとき電波状態が悪く放送が受信できないとき ⇒アンテナ線やチャンネル設定は正しいですか。	同梱取扱説明書 7-19 ～ 7-39
E400	データが受信できません。	<ul style="list-style-type: none">電波障害等によりデータを受信できない場合など ⇒一度別のチャンネルを選局した後、もう一度エラー表示のたチャンネルを選局し直してみてください。	—
E402	データの表示に失敗しました。	<ul style="list-style-type: none">選んだチャンネルのデータの表示に失敗したとき ⇒一度別のチャンネルを選局した後、もう一度エラー表示のたチャンネルを選局し直してみてください。	—

故障かな？と思ったら

エラーメッセージ(例)

■その他のメッセージ(つづき)

テレビ画面表示	エラーの内容と対応	ページ
— アンテナ信号レベルが強すぎて放送が受信できません。信号レベルを調整してください。	• アンテナ信号が強すぎるため、受信障害が発生しているとき ⇒ブースターの調整や減衰器の挿入が必要です。販売店などにご相談ください。	—
— 入力した番号のチャンネルが見つかりません。	• 番組表を表示中にリモコンの数字ボタンで3桁のチャンネル番号を入力し、その番号が見つからないとき ⇒入力した3桁のチャンネル番号が正しいか確認してください。	—
— 登録項目数が一杯なのでこれ以上登録できません。不要な登録を解除してください。	• 「マイ検索」が20件登録されている状態で、さらに「マイ検索へ登録」をしたとき ⇒不要な登録を削除してください。	2-31

困ったときは

保証とアフターサービス

保証書（同梱取扱説明書に印刷）

- 保証書は、「お買いあげ日・販売店名」等の記入をお確かめのうえ、販売店から受け取ってください。保証書は内容をよくお読みの後、大切に保存してください。
- 保証期間
お買いあげの日から1年間です。保証期間中でも、有料になることがありますので、保証書をよくお読みください。持込修理の対象商品を直接メーカーへ送付した場合の送料等や、出張修理を行なった場合の出張料は、保証期間内、保証期間外にかかわらずお客様のご負担となります。

使い方や修理のご相談など

- 修理に関するご相談ならびにご不明な点は、お買いあげの販売店、またはマスプロ電工 技術相談にお問い合わせください。（→[11-4](#)ページ）

補修用性能部品の保有期間

- 当社は、4Kチューナーの補修用性能部品を、製品の製造打切後8年保有しています。
- 補修用性能部品とは、その製品の機能を維持するために必要な部品です。

困ったときは

保証とアフターサービス

修理を依頼されるときは <持込修理>

- 「故障かな? と思ったら」(→ [10-1](#)ページ)を調べてください。
- それでも異常があるときは、使用をやめて、必ずACアダプターを抜いてから、お買い上げの販売店にご連絡ください。
- 修理のご依頼は、保証書を添えてお買い上げの販売店にご持参ください。

困ったときは

保証とアフターサービス

保証期間中

修理に際しましては保証書をご提示ください。保証書の規定に従って修理させていただきます。

保証期間が過ぎているときは

修理すれば使用できる場合には、ご希望により有料で修理させていただきます。

修理料金のしくみ

修理料金は、技術料・部品代などで構成されています。

技術料	故障した製品を正常に修復するための料金です。
部品代	修理に使用した部品代金です。

愛情点検



長年ご使用のチューナーの点検を！

こんな症状はありませんか？

- ・ ACアダプターやプラグが異常に熱い。
- ・ 映像が乱れたり、きれいに映らない。
- ・ その他の異常や故障がある。

以上のような症状のときは、電源を切り、ACアダプターをコンセントから抜いて使用を中止し、故障や事故の防止のため必ず販売店に点検をご依頼ください。なお、点検・修理に要する費用は販売店にご相談ください。

困ったときは

お客様ご相談窓口のご案内

修理・使いかた・お手入れ・お買い物などのご相談・ご依頼、および万一、製品による事故が発生した場合は、お買いあげの販売店、またはマスプロ電工 技術相談に連絡してください。

メールでのお問い合わせの場合は、製品の形名やお問い合わせ内容のご記入をお願いいたします。

技術相談



0570-091119

ナビダイヤル® 固定電話からは全国一律料金でご利用いただけます

IP電話などナビダイヤルが利用できない電話からは **052-805-3366**

受付時間 9～12時、13～17時（土・日・祝日、当社休業日を除く）

英数字

4K

- 4Kは横3,840 × 縦2,160の約829万画素あり、2Kの4倍の画素数があります。横の画素数が約4,000あることから、4K(1Kは1000の意味)と呼んでいます。

4KDR

- 4K放送を4K画質のまま外付けHDDに録画する録画画質です。4K放送は4KDRでのみ録画できます。

AAC

- 音声圧縮方式の一つで国際的な標準規格である、Advanced Audio Coding の略です。BSデジタル/CSデジタル放送の映像圧縮方式である「MPEG-2」に採用されています。MPEG-1に採用されている音声圧縮方式「MP3」より、1.4倍ほど圧縮効率が高くなっています。

困ったときは

用語の解説

英数字

Gガイド(電子番組表)

- テレビの画面に表示される番組表のことです。番組表から視聴したい番組や、予約録画したい番組を選べます。

HDMI

- High Definition Multimedia Interface の略で、ハイビジョン映像信号、マルチチャンネルオーディオ信号、双方向伝送対応のコントロール信号を1本のコードで接続できるデジタルAVインターフェースです。デジタル信号を圧縮せずに転送するので、高品位な画質・音質をシンプルな接続で楽しむことができます。

HDMIリンク機能

- HDMIリンク機能とは、HDMI CEC (Consumer Electronics Control) を使用し、HDMIで規格化されているテレビ周辺機器を制御するためのコントロール機能です。

HDR

- 「High Dynamic Range (ハイダイナミックレンジ)」の略称で、映像に記録できる明るさ情報(輝度)のレンジを拡大する技術のことです。HDR映像には従来より多くの輝度情報が収録されており、明暗差の大きな映像などで従来では再現できなかった明部・暗部の諧調表現が可能となり高コントラストでリアリティあふれる映像を再現します。

HLG

- Hybrid Log-Gamma (ハイブリッドログガンマ) の略称でHDR-TV放送方式のひとつです。画像の明るさの表すガンマ値のカーブを設定する際、暗部から中間部までは従来の標準画質のスタンダードダイナミックレンジ(SDR)に合わせ、中間部から明部にかけて輝度の情報量を増加させることにより、明暗差の大きな映像などで従来では再現できなかった明部・暗部の諧調表現が可能となり高コントラストでリアリティあふれる映像を再現します。

困ったときは

用語の解説

英数字

LAN

- Local Area Network (ローカル・エリア・ネットワーク)の略で、コンピューター・ネットワークの形式のひとつです。一般家庭や企業のオフィスなど、小さな規模で用いられています。本機のLAN接続方法はLANケーブルで接続する有線LANと、ワイヤレスで接続する無線LANがあります。無線LAN接続には、無線LANに対応したブロードバンドルーターが必要です。

PCM (Pulse Code Modulation)

- アナログの音声信号をデジタル信号に変換する方式のひとつです。音楽CDはこの方式を利用しています。

SDR

- 「Standard Dynamic Range」の略称で、標準的な明るさ情報(輝度)で表示する技術です。HDR映像と比較すると、暗い部分が黒く潰れたり、明るい部分が白く浮いて見えたりする場合があります。

あ行

アンテナ電源設定

- BS・CS4K放送用アンテナに本機からアンテナ電源を供給するかしないかを設定します。

右旋・左旋

- 電波の偏波面(電界の振動面)が時間とともに回転するものを円偏波と呼び、その回転方向が進行方向に向かって右回りのものを右旋円偏波、左回りのものを左旋円偏波と呼びます。それらを略して、右旋・左旋と呼びます。

困ったときは

用語の解説

さ行

左旋放送

- 新4K8K衛星放送の一部が新しい放送波(左旋電波)で送信されます。新4K8K衛星放送の左旋の電波は、従来の右旋の信号より高い周波数(2.2GHz ~ 3.2GHz)の信号に変換されて宅内の配線で伝送されます。このため、左旋の放送を視聴するためには、右左旋対応のBS・110度CSアンテナが必要になります。また、高い周波数(2.2GHz ~ 3.2GHz)の信号を伝送できない屋内配線設備[ブースター、ミキサー(混合器)、分配器、壁面端子(直列ユニット、テレビ端子)、分波器など]は交換する必要があります。詳しくは同梱の取扱説明書をご覧ください。

視聴制限(パレンタルレベル)

- 4K放送には、視聴者の年齢に合わせて、放送を見るための規制レベルが設定されているものがあります。そのような放送を視聴したときの規制レベルを設定することができます。

スキップ

- 選局をしたときに放送のないチャンネルをとばして選局できる機能です。

双方向番組

- 放送局との双方向通信を行い、テレビ上でのショッピングや視聴者が参加できるクイズなどの番組です。

外付けHDD

- 本機後面の外付けHDD用端子にUSB接続して使用できるハードディスクです。

ソフトウェアの更新(アップデート)

- 通常は放送の電波を通じてソフトウェアの更新を自動で行います。放送が受信できない場合は、マスプロ電工のホームページからUSBメモリーにソフトウェアをダウンロードして更新が行えます。

た行

ダウンロードサービス

- 放送の電波を通して本機の性能を向上させるソフトウェア更新サービスを行うことができます。このサービスをダウンロードサービスといいます。ダウンロードを行うことで放送の新しいサービスに対応することも可能になります。

チャプター

- 録画したタイトル中にある章をチャプターといいます。

つづき再生

- 外付けHDD内のタイトルを再生中に一度停止すると、停止した位置を本機が記憶し、停止した位置から続けて再生することができる機能です。

電子番組表(Gガイド)

- テレビの画面に表示される番組表のことです。番組表から視聴したい番組や、予約録画したい番組を選べます。
- 番組表データを取得中は、ステータスランプが橙点滅します。

同時録画再生

- 録画しながら、録画済みの番組を再生して見ることができる機能です。

は行

ビットストリーム

- 圧縮されたデジタル信号のことです。このデジタル信号をそのまま出力することをビットストリーム出力といいます。ビットストリーム出力した音声信号を再生するためには、オーディオ機器とHDMIケーブルを使って接続する必要があります。

ま行

マルチ音声

- BS4K・110度CS4K放送の特長の一つで、同じ画像に対して異なる音声をいくつも記録し、音声を切り換えて楽しめる機能です。

マルチビューサービス放送

- テレビ信号を利用した放送です。最大3つの映像を同じチャンネルで楽しめます。対応した信号を放送局側が送信する必要があります。

困ったときは

用語の解説

ら行

リセット操作

- 操作の途中で画面が止まり、操作ボタンを受けつけない場合や、電源が切れない場合に本体の電源ボタンを長押しし、システムをリセットしたときは自動で電源が切れ、システムをリセットすることができます。

録画リスト

- 録画した番組が一覧で確認できるリスト画面です。録画リストは、画面リストとタイトル名リストが選択できます。

困ったときは

画面に表示されるマーク

番組表に表示されるマーク(⇒番組表については [2-17](#) ページ)

番組の情報と録画予約の情報を示すマーク

The screenshot shows a TV program guide for BS4K. At the top, there are navigation icons and a search bar. Below that, the program grid is organized by channel and time slot. A blue box highlights the program '12:05 リアルジャパンニュース' on the 'Shanテレビ' channel. A blue line points from the text '番組の情報と録画予約の情報を示すマーク' to this highlighted program. At the bottom of the screen, there are several control buttons: '機能メニュー', 'チャンネル別表示', '録 翌週', '翌日', 'キーワードコピー', 'ジャンル強調', and '広告詳細'.

番組の情報と録画予約の情報を示すマーク

	外付けHDDに録画予約している番組
--	-------------------

困ったときは

画面に表示されるマーク

録画リストに表示されるマーク

(⇒録画リストについては4-1ページ)



録画リスト

① SHK h 春のイタリア観光
XXXX/XX/XX [X] 午後10:00 60分 **NEW**
[新しい順] X/全 XX ページ

②

マニュアル浜口夫人	**/** [★]	120分	0000
春のイタリア観光	**/** [★]	60分	0000 ▶
K-5格闘技選手権	**/** [★]	60分	0000
新春、芸能人芝居合	**/** [★]	60分	0000
マニュアル浜口夫人	**/** [★]	120分	0000

① 選択しているタイトル情報

	「タイトル保護」が設定されているタイトル(録画した番組)。予約録画時に詳細設定で「消さないで」を設定して録画した番組。
	「重ね録り番組」として録画された番組。(外付けHDD)
	外付けHDDに録画したタイトルがフォルダー設定されているときに、 1 ~ 20 が表示されます。

② 番組名の情報など

	まだ再生していないタイトル(録画した番組)。
---	------------------------

困ったときは

画面に表示されるマーク









予約リストに表示されるマーク
(⇒予約リストについては[3-40](#)ページ)

予約日時	CH	番組名	録画先	画質	繰り返し	実行
予約実行可能 **/**[*]まで						
BS4K 011 SHK総合・東京 春のイタリア観光 画質：4KDR 延長：入						
/[*] 午後10:00～午後11:00						
1	**/**[*] 午後10:00～午後11:00 [地D 011]	春のイタリア観光	外付けHDD	4KDR	毎週	○
2	**/**[*] 午前**:**~午前**:** [地D 061]	K-5格闘技選手権	外付けHDD	4KDR	毎週	○
3	**/**[*] 午後**:**~午後**:** [地D 081]	新春、芸能人大集合	外付けHDD	4KDR		休

困ったときは

画面に表示されるマーク

予約リストに表示されるマーク (⇒予約リストについては[3-40](#)ページ)(つづき)

①		コピーに制限がある番組の予約 ・ダビング10または1回だけ録画可能な番組
		予約録画の詳細設定で保存設定の「消さないで」を設定した予約
		予約録画の詳細設定で保存設定の「重ね録り」を設定した予約
		予約録画の詳細設定で「フォルダー設定」した予約。 1 ~ 20 が表示されます。
②※1 予約実行 可能表示		録画可能な予約
		外付けHDDの残時間の不足または記録できるタイトル数の制限を超えているため録画が実行できない予約
		休止状態になっている予約
		「録画」での録画中

※1 「毎日予約」「毎週予約」の場合は、次回の予約録画が実行可能かどうかを表示します。

索引

数字・記号・アルファベット

数字・記号

A～H

I～Z

五十音

あ行

か行

さ行

た行

な行

は行

ま行

や行

ら行

索引

英数字	
1回だけ録画可能	9-6
4KDR	3-1 , 11-5
4K放送視聴設定	7-22 , 8-21
AAC	8-6 , 11-5
ACASチップ	7-13 , 10-30 ～ 10-31
BS・110度CS4Kアンテナ端子	1-2 , 同梱取扱説明書
BS・110度CS4K放送	9-3 , 同梱取扱説明書
DL(ダウンロードサービス)	7-9 , 8-31 , 11-9
F型端子	同梱取扱説明書
Gガイド	2-17 , 3-9 , 11-6
HDMIケーブル	同梱取扱説明書
HDMI出力端子	1-3 , 同梱取扱説明書
HDMIリンク機能・操作	6-1 ～ 6-3
HDMIリンク設定	6-1 , 8-8
HDR	11-6

索引

英数字	
LAN設定	7-40
LAN端子	1-3 , 同梱取扱説明書
QRコード	2-9 , 4-12

索引

あ行	
暗証番号設定	8-17 , 8-37
アンテナ接続	同梱取扱説明書
アンテナ設定	7-25 , 7-28 , 8-19
アンテナ端子	1-2 , 同梱取扱説明書
アンテナ電源 (BS・CS)	7-25 , 8-20 , 同梱取扱説明書
右左旋	Q&A-1 , 11-7
映像・音声設定	8-5
映像切換	2-13 , 4-43 , 4-46
オートチャプター設定	8-4
お知らせ (ホーム画面)	7-6
音声切換	2-14 , 4-40 , 4-46

索引

か行	
画質調整	8-7
画面表示	1-5 , 3-2 , 11-13
画面表示設定	8-9
画面リスト	4-1
機能メニュー	2-28 , 4-7
クイック起動	7-15 , 8-14 , 同梱取扱説明書
区点コード	5-9
グループ	4-5 , 4-15
個人情報初期化	8-26

索引

さ行	
再生	1-7 , 1-18 , 4-1 , 4-29
10秒戻し	4-35
30秒送り	4-34
頭出し(スキップ)	4-33
一時停止	4-30
追いかけて再生	4-25
サーチ(早送り/早戻し)	4-26 , 4-32
スロー再生	4-31
つづき再生	4-23
同時録画再生	4-27 , 11-9
リピート再生	4-37 , 4-46 , 8-33
再生経過時間(カウンター表示)	4-36
左旋放送	Q&A-1 , 11-08
システム動作テスト(自己診断機能)	8-27 , 10-3
視聴設定	4-38 , 4-44
視聴年齢制限設定	8-21
字幕	2-16 , 4-42
字幕言語	4-42

索引

さ行	
字幕表示設定	8-11
受信機レポート	7-2
受信信号品質	7-25
受信メッセージ	7-2 , 7-5
消去	3-20 , 4-49
タイトル選択消去	3-20 , 4-49
初期化	1-19 , 1-25 , 8-26
外付けHDDの初期化	8-23
信号出力設定	7-29 , 8-20
スキップ	4-33 , 7-37
設定	8-1
設定リセット	8-25
選局	2-6 , 3-6
双方向サービス(双方向通信)	9-3 , 同梱取扱説明書
外付けHDD	1-2 , 1-24 , 3-34 , 8-23 , 10-28
外付けHDD用端子	1-2 , 1-21
ソフトウェアの更新	7-4 , 8-13 , 8-28 , 8-39

索引

た行	
タイトル	4-1 , 4-7 , 4-49
タイトル保護設定(保護する／保護解除)	4-47
タイトル名変更	4-9 , 4-51
タイムバー表示	4-36 , 8-9
ダウンロードサービス	8-31 , 11-9
ダウンロード設定	8-30
地域選択	7-23 , 8-21
チャプター	3-4 , 4-33 , 4-45
チャプター番号	3-4 , 4-45
チャンネルスキップ	7-36 ～ 7-39 , 8-18
チャンネル設定	7-30 , 7-36 , 8-18

索引

た行	
通信機能設定	7-40
通知センター	7-1 , 8-13
ツール	1-6 , 2-13 , 2-28 , 4-7 , 8-32
テレビメーカー指定(設定)	8-3 , 同梱取扱説明書
電源の入れかた・切りかた	2-5
電源ボタン	1-1 , 1-5 , 2-1 , 2-5
電子番組表の取得	2-22 ～ 2-24 , 7-32
取扱説明ガイド	1-20

索引

な行	
並べ換え	4-3
二重音声番組(マルチ音声)	2-14 ～ 2-15 , 3-1 , 4-40 ～ 4-41 , 4-46 11-11

索引

は行	
番組検索	2-28 , 2-32 ～ 2-38 , 4-4
番組情報(QRコード)	2-9 , 4-12
番組表(Gガイド)	2-17 , 3-9 , 11-9
番組表取得設定(番組情報取得時間の設定)	2-29 , 7-32 , 8-35
番組表設定	2-41 ～ 2-44 , 7-32
日付・時刻設定(時計合わせ)	8-16
フォルダー	4-5
フォルダー設定	4-19
放送視聴設定	8-18
ホームメニュー	1-9
保護／保護解除	4-47
保存設定	3-32
本体ランプ	1-4

索引

ま行	
文字サイズ	4-2
文字スーパー設定	8-12
文字入力	5-1

索引

や行	
郵便番号設定	7-22
予約時のメッセージ	3-37 ～ 3-39
予約の確認・取り消し・休止・変更	3-18 , 3-40 ～ 3-48
予約の重複	3-38
予約名設定・変更	3-30
予約リスト	3-40 , 11-15
予約録画	3-9 ～ 3-36
延長予約	3-21
重ね録り(保存設定)	3-32 , 3-42 , 11-16
消さないで(保存設定)	3-32 , 3-42 , 11-16
毎日予約／毎週予約	3-14 , 3-27

索引

ら行	
ランプ(本体)	1-4
リピート再生	4-37 , 8-33
連動データ放送	2-11 , 3-1
録画	3-1 , 3-6 , 9-1 ~ 9-2
同時録画再生	4-27 ~ 4-28 , 9-2
録画・再生設定	8-4
録画終了時刻	3-8 , 3-28
録画リスト	4-1 ~ 4-21

索引

- 本製品は、AVCポートフォリオライセンスに基づき、お客様が個人的に、且つ非商業的な使用のために(i)AVC規格準拠のビデオ(以下「AVCビデオ」と記載します)を符号化するライセンス、および／または(ii)AVCビデオ(個人のお客様により符号化されたAVCビデオ、および／またはAVCビデオを提供することについてライセンス許諾されているビデオプロバイダーから入手したAVCビデオに限ります)を復号するライセンスが許諾されております。その他の使用については、黙示的にも一切のライセンス許諾がされておられません。さらに詳しい情報については、MPEG LA,L.L.C.から入手できる可能性があります。HTTP://WWW.MPEGLA.COMをご参照ください。

＝ マスプロ電工 ＝

本 社 〒470-0194 愛知県日進市浅田町上納80
インターネット www.maspro.co.jp